



Royal**Design**
2020

OZNACZENIA SYMBOLI

- produkt klasy premium
- dostępna opcja zdobienia w rozmiarze XL
- dostępna opcja zdobienia full color (druk UV)
- produkt pakowany w opakowanie upominkowe
- produkt wytworzony z dbałością o środowisko naturalne
- produkt wykonany z tworzywa wolnego od BPA
- produkt wykonany ze stali nierdzewnej
- produkt wykonany ze skóry naturalnej
- produkt zasilany bateriami dołączonymi do produktu
- produkt zasilany bateriami niedołączonymi do produktu
- produkt zasilany z gniazda zapalniczki samochodowej
- produkt wyposażony w ochronne opakowanie / etui / pokrowiec
- końcówka przystosowana do ekranów dotykowych
- kolor wkładu długopisu/pióra
- grubość wkładu ołówka
- obrotowy mechanizm włączania
- normy bezpieczeństwa
- wymiar maksymalny

LATARKI

- strumień światła [lumeny]
- żywotność diód LED [godziny]
- typ i liczba diód LED
- moc latarki
- zasięg latarki [metry]
- regulowany kąt nachylenia światła
- właściwości magnetyczne/ listwa magnetyczna
- funkcja zoom
- światło ostrzegawcze

URZĄDZENIA ELEKTRONICZNE

- moc urządzenia
- rodzaj wtyku
- długość kabla
- średnica głośników
- pasmo przenoszenia
- czułość SPL
- impedancja [Ohm]
- zniekształcenia harmoniczne THD
- ładowarka indukcyjna zgodna ze standardem Qi
- urządzenie wyposażone w kabel/gniazdo microUSB
- urządzenie wyposażone w kabel/gniazdo USB typu C
- urządzenie wyposażone w port USB 2.0
- pojemność akumulatora
- zasięg urządzenia bezprzewodowego
- urządzenie pracujące w technologii Bluetooth
- czas ładowania akumulatora
- uśredniony czas odtwarzania
- radio FM

PARASOLE

- średnica parasola
- duo broly model - parasol dwuosobowy
- materiał wiatroodporny
- parasol sztormowy
- automatyczne otwieranie i składanie
- rączka typu soft grip
- elementy z włókna szklanego
- elementy z włókna węglowego
- wodoodporne etui z pongee

NARZĘDZIA

- wkrętak płaski
- wkrętak Phillips (krzyżowy)
- klucz imbusowy
- klucz nasadowy / oczkowy
- klucz płaski
- klucz Torx
- końcówka PZ
- zestaw rozmiarów
- szczypce uniwersalne z nożycami do cięcia drutu
- latarka
- magnetyczne groty wkrętaków
- narzędzia o funkcjach dodatkowych
- ostrze ze stali nierdzewnej
- nożyczki
- blokada bezpieczeństwa
- podziałka w centymetrach
- podziałka w calach

PLECAKI, TORBY, TEKSTYLIA

- orientacyjna pojemność plecaka/torby [litry]
- materiał dobrze wchłaniający wodę
- materiał doskonale oddychający
- elementy odblaskowe
- długość uszu
- efekt odblaskowy 360°
- gramatura bawełny
- gramatura poliestru

TECZKI KONFERENCYJNE I NOTESY

- uchwyt na długopis
- dołączony długopis
- dołączony zestaw memo
- kostka biurowa klejona/nieklejona
- notes w formacie A4 / A5
- kieszeń na dokumenty A4 / A5
- kieszeń na wizytówki
- kieszeń zamykana na zamek
- zapięcie na zamek błyskawiczny
- produkt wyposażony w kalkulator
- zamknięcie taśmą elastyczną
- notes w formacie kieszonkowym (zblizonym do A6 lub mniejszy)
- notes w formacie biurkowym (zblizonym do A5 lub większy)
- kartka gładka
- kartka w linie
- kartka w kratkę
- papier chamois
- barwiony brzeg

KUBKI IZOTERMICZNE, BIDONY

- wskazanie po jakim czasie temperatura napoju obniża się do 40°C
- wewnętrzna ścianka kubka wykonana ze stali 18/8
- próżnia między ściankami kubka zapewnia parametry termosu
- rozkręcana pokrywka umożliwiająca jej dokładne umycie
- oryginalny mechanizm podwójnego zabezpieczenia przeciw wylaniu płynu
- szczelne zamknięcie - leak proof zapobiegające wyciekaniu płynów
- zamknięcie typu open/close
- zamknięcie typu flip up sip
- zamknięcie typu slip-go
- zamknięcie typu shift-close
- zakręcana nakrętka
- ergonomiczna opaska ułatwiająca trzymanie kubka
- kubek stabilizowany na podłożu przysawką zapobiegającą przewróceniu
- oderwanie od podłoża przez podniesienie kubka pod kątem prostym do góry

Wszystkie ceny netto (bez podatku VAT).

Produkty na zdjęciach mogą się nieznacznie różnić od rzeczywistych.

Logo me jest jedynie prezentacją możliwości umieszczenia logotypu na produkcie i nie znajduje się w rzeczywistości na żadnym z produktów.

Zdjęcie na okładce: Unsplash/ Giorgio Trovato

spis treści

- 15 · Elektronika i akcesoria do smartfonów
 - 31 · Notesy i zestawy memo
 - 59 · Artykuły piśmiennicze
 - 93 · Biuro
 - 105 · Dom
 - 115 · Dla dzieci
 - 155 · Artykuły osobiste
 - 189 · Kubki i termosy
 - 215 · Sport & Outdoor
 - 241 · Latarki i narzędzia
 - 271 · Parasole i czapki
 - 289 · Plecaki i torby
-

- 4 · porównanie produktów responsible gifts
- 40 · specyfikacja notesów
- 194 · specyfikacja kubków izotermicznych
- 218 · specyfikacja bidonów
- 278 · specyfikacja parasoli

PRODUKTY RESPONSIBLE GIFTS >>>



PRODUKT	nadaje się do ponownego przetworzenia	opakowanie nadaje się do ponownego przetworzenia	wyprodukowany z użyciem materiałów podlegających biodegradacji	wyprodukowany z użyciem ponownie przetworzonych materiałów	zastępuje produkty jednorazowe wykonane z plastiku	częściowe użycie materiałów naturalnych w zastępstwie plastiku	cechy dodatkowe	skład materiałowy produktu	strona
R08820 	✓	—	✓	—	—	—	—	drewno	136
R08821 	✓	—	✓	—	—	—	—	drewno	136
R08823 	✓	—	✓	—	—	—	—	drewno	136
R08826 	✓	✓	✓	—	—	—	—	drewno	137
R64236.. 	✓	✓	✓	✓	—	—	—	papier, karton z surowców wtórnych	56
R64237.. 	✓	✓	✓	✓	—	—	—	papier, karton z surowców wtórnych	56
R73740 	✓	✓	—	✓	—	—	—	papier, karton z surowców wtórnych	33
R73744 	✓	✓	—	✓	✓	—	składany na płasko co obniża emisję CO ₂ w transporcie	papier, karton z surowców wtórnych	103
R73765.02 	✓	✓	—	✓	—	—	—	drewno z certyfikatem FSC, karton z surowców wtórnych	149
R73770 	✓	✓	—	—	—	—	—	drewno z certyfikatem FSC	60
R73773 	✓	✓	—	—	—	—	—	drewno z certyfikatem FSC	60
R73775 	✓	✓	—	✓	—	—	—	drewno z certyfikatem FSC, karton z surowców wtórnych	150
R73777 	✓	✓	—	✓	—	—	—	drewno z certyfikatem FSC, karton z surowców wtórnych	150
R73778.. 	✓	✓	—	✓	—	—	—	drewno z certyfikatem FSC, karton z surowców wtórnych	150
R73780 	✓	✓	—	✓	—	—	—	drewno z certyfikatem FSC, karton z surowców wtórnych	149
R73791 	✓	✓	—	—	—	—	—	drewno z certyfikatem FSC	60
R73816.10 	✓	✓	—	✓	—	—	—	drewno z certyfikatem FSC, karton z surowców wtórnych	150
R73826 	✓	✓	—	✓	—	—	—	papier, karton z surowców wtórnych	35
R73828.. 	✓	✓	—	✓	—	—	—	papier, karton z surowców wtórnych	35
R91023.13 	✓	✓	—	—	✓	—	—	sklejka brzoźowa	154

City



bike



#bikeisnewblack
#fromwhereweride

FRESH



#stayhydrated
#carryyourbottle



NATURE





#ecolifestyle
#forourplanet

PLAN



NT



#thereisnoplanetb
#forourplanet

Techniki zdobienia

SITODRUK

Sitodruk to uniwersalna metoda drukowania. Polega na bezpośrednim nakładaniu farby poprzez drobną siatkę naciągniętą na ramę. Każdy kolor drukowany jest oddzielnie. Umożliwia wykonywanie nadruków o dużej powierzchni.

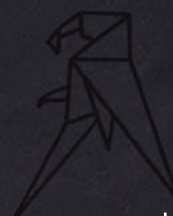

TAMPONDRUK

Tampodruk to wydajna metoda precyzyjnego znakowania przedmiotów o różnym kształcie i powierzchni. Farba jest przenoszona z matrycy na produkt za pomocą specjalnego tamponu (guma silikonowa).

TŁOCZENIE

W metodzie tłoczenia wzór znakowania jest przenoszony na materiał za pomocą matrycy, która pod wpływem wysokiej temperatury i dużego nacisku wyciska wzór na miękkiej powierzchni.

DRUK UV

Druk UV to druk tuszami polimerowymi, utwardzanymi promieniami UV. Świetnie nadaje się do drukowania dużych i małych powierzchni w pełnym kolorze, wraz z przejściami tonalnymi, pozwala również wiernie odwzorować grafikę rastrową. Wielokrotny nadruk umożliwia wykonanie druku wypukłego.

LASER

Graver laserowy to metoda idealna do zdobienia produktów z drewna i metalu, polega na wypalaniu wzoru sterowanym komputerowo promieniem lasera. Znakowanie takie cechuje wysoka trwałość i doskonałe odwzorowanie szczegółów.

Elektronika

i akcesoria do smartfonów



#USB
#Głośniki
#Słuchawki





R64376.06

Głośnik z przyssawką WATERTIGHT

plastik ABS • S85 x W50 x G85 mm
laser 35 x 12 mm

32⁹⁰
PLN

Głośnik bezprzewodowy, Bluetooth 4.0, wyposażony w przyssawkę umożliwiającą zamontowanie głośnika np. pod prysznicem. Klasa wodoodporności IPX4. Funkcja odbierania połączeń telefonicznych. Moc wyjściowa: 3 W. Wbudowany akumulator litowo-jonowy o pojemności 300 mAh. Czas ładowania: około 90 minut. Czas odtwarzania 3-4 godzin. Ładowanie DC prosty 2,5x0,7 mm 5V

- 
technologia
Bluetooth
- 
pojemność
300 mAh
- 
ładowanie
ok. 90 min.
- 
czas pracy
3-4 godz.
- 
klasa
szczelności
IPX4
- 
kabel do
ładowania
w zestawie



R64377.02

Głośnik BT AUDIONIC

ABS, poliester • S115 x W75 x G37 mm
UV 80 x 40 mm

49⁹⁰
PLN

Stylowy głośnik w technologii Bluetooth 4.0, która zapewnia czyste połączenie, skutkujące najwyższą jakością dźwięku. Posiada wbudowane radio FM oraz przyciski sterujące odtwarzaniem dźwięku. Wyposażony w funkcję odbierania połączeń telefonicznych, porty na kartę microSD, USB. Moc wyjściowa: 3 W. Wbudowany akumulator litowo-jonowy o pojemności 300 mAh. Czas odtwarzania do 3 godzin. Ładowanie: DC 5V micro USB (kabel w zestawie), czas ładowania: do 1,5 godziny.

- 
standard
USB
- 
micro
USB
- 
technologia
Bluetooth
- 
pojemność
300 mAh
- 
ładowanie
~1,5 godz.
- 
czas pracy
do 3 godz.
- 
radio
FM
- 
zasięg
10 m
- 
zdobienie
full color









R64312.04

Głośnik MUSIC PLUNGE z radiem FM

plastik, poliester • S115 x W75 x G37 mm
UV 80 x 40 mm

54⁹⁰
PLN

Stylowy głośnik w technologii Bluetooth 4.1, zapewniający najwyższą jakość dźwięku. Wbudowane radio FM i przyciski sterujące odtwarzaniem dźwięku. Wyposażony w funkcję odbierania połączeń telefonicznych, porty na kartę microSD, USB. Moc wyjściowa: 3W. Wbudowany akumulator litowo-jonowy o pojemności 400 mAh. Czas odtwarzania do 3 godzin. Ładowanie: DC 5V micro USB (kabel w zestawie), czas ładowania: do 2 godzin.

- 
micro
USB
- 
standard
USB
- 
technologia
Bluetooth
- 
pojemność
400 mAh
- 
ładowanie
ok. 2 godz.
- 
czas pracy
do 3 godz.
- 
radio
FM
- 
zasięg
10 m
- 
zdobienie
full color



R64318..
Głośnik PARTYBEAT z radiem FM

metal • S59 x W50 x G59 mm
tampondruck 30 x 24 mm lub UV 20 x 24 mm

28⁹⁰
PLN

Głośnik 3W Bluetooth 2.1 z funkcją przyspieszającą szybkość transmisji EDR. Wyposażony w port na kartę micro SD, kabel do ładowania, radio. Dodatkowo funkcja odbierania połączeń z telefonu.

- kabel micro USB
- zasięg 10 m
- technologia Bluetooth
- 45 mm
- pojemność ładowanie 300 mAh ok. 2 godz.
- ładowanie ok. 2 godz.
- >95 dB
- czas pracy 4-5 godz.
- THD <1%
- radio FM
- zdobienie full color



R64317..
Głośnik PARTY FAN

plastik • S60 x W75 x G60 mm
UV 25 x 25 mm

39⁹⁰
PLN

Głośnik 3W wyposażony w funkcję Bluetooth 2.0 i EDR. Napięcie ładowania przez USB: 5V. Wykorzystujący litową baterię do ponownego ładowania. Posiada funkcję odbierania połączeń. Wyposażony w port na kartę micro SD, kabel do ładowania.

- kabel micro USB
- zasięg 10 m
- technologia Bluetooth
- 3,5 mm kabel audio
- 50 Hz ~18 kHz
- ładowanie ok. 2 godz.
- 80 dB +/- 2 dB
- czas pracy 2-3 godz.
- zdobienie full color



R64319.06
Głośnik z podstawką pod telefon CLEAR SOUND

plastik ABS • S77 x W53 x G56 mm
laser 40 x 20 mm

43⁹⁰
PLN

Głośnik 3W z podstawką na telefon. Gumowana, przyjemna w dotyku powierzchnia. Wyposażony w Bluetooth 2.1 z funkcją przyspieszającą transmisję danych EDR.

- kabel micro USB
- 36 mm
- pojemność ładowanie 350 mAh ok. 2 godz.
- czas pracy 2-3 godz.
- zasięg 8 - 10 m
- technologia Bluetooth
- >80 dB
- THD <1%
- telefon nie jest dołączony

R50196.02



R50196.06

**R50196..****Słuchawki ON AIR z radiem FM**

plastik, PU • S180 x W180 x G75 mm
tampondruk 35 x 35 mm

69⁹⁰
PLN

Składane słuchawki bezprzewodowe Bluetooth V3.0 z regulacją opaski. Charakteryzują się bardzo dobrą jakością dźwięku i wygodą użytkowania. Radio FM o zakresie częstotliwości 87-108 MHz. Z wejściem na kartę micro SD/TF.



kabel
micro USB



zasięg
10 m



technologia
Bluetooth



35 mm



pojemność
460 mAh



ładowanie
ok. 2-3 godz.



czas pracy
do 10 godz.



radio FM





R50195.06

Słuchawki ENERGETIC

plastik, ekoskóra • S180 x W165 x G75 mm
tampondruk 25 x 25 mm

26⁹⁰
PLN

Słuchawki nauszne ze składanym pałąkiem o regulowanej długości. Charakteryzują się bardzo dobrą jakością dźwięku i wygodą użytkowania.



3,5 mm
minijack



1200 mm



20Hz
~20kHz



35 mm



105 +/- 3 dB
dla 1kHz



32± 5%
Ohm



6 mW

R50182.02

R50182.06



R50182..

Słuchawki INTENSE

plastik, ekoskóra • S155 x W185 x G60 mm
tampondruk 40 x 15 mm

17⁹⁰
PLN

Lekkie i wygodne słuchawki ze składanym pałąkiem o regulowanej długości.



3,5 mm
minijack



1000 mm



20Hz
~20kHz



25 mm



110 +/- 3 dB
dla 1kHz,

6 mW



THD
<1%



32± 5%
Ohm



lekkie

NEW!



R50198.21
Sluchawki w etui ENLIVE

polipropylen • S70 x W30 x G70 mm
tampondruk 30 x 15 mm lub UV 30 x 15 mm

545
PLN

Sluchawki douszne pakowane w plastikowe etui.

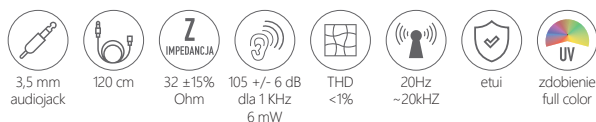

R50183.02
Sluchawki CLEAR SOUND

plastik, silikon • S70 x W70 x G18 mm
tampondruk 40 x 40 mm lub UV 50 x 50 mm

380
PLN

Sluchawki douszne z zapasowymi nakladkami w plastikowym pudełku.

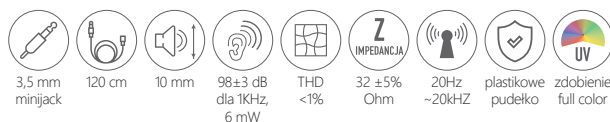

R50187.02

R50187.04



R50187..
Sluchawki SOUNDBANG

tworzywo sztuczne, ekoskóra • S83 x W83 x G36 mm
tampondruk 35 x 35 mm lub UV 30 x 30 mm

2490
PLN

Sluchawki douszne z mikrofonem i przyciskiem do odbierania połączeń. Kabel z zamkiem zapobiega splataniu. Usztywnione etui z ekoskóry chroni sluchawki przed uszkodzeniem.

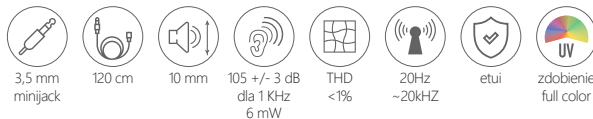

R50194.04
Sluchawki SHOESTRINGS

tworzywo sztuczne, poliester • S1260 x W12 x G12 mm
tampondruk 20 x 7 mm

1290
PLN

Sluchawki douszne o oryginalnym ksztalcie. Wyposazone w mikrofon i przycisk do odbierania połączeń.



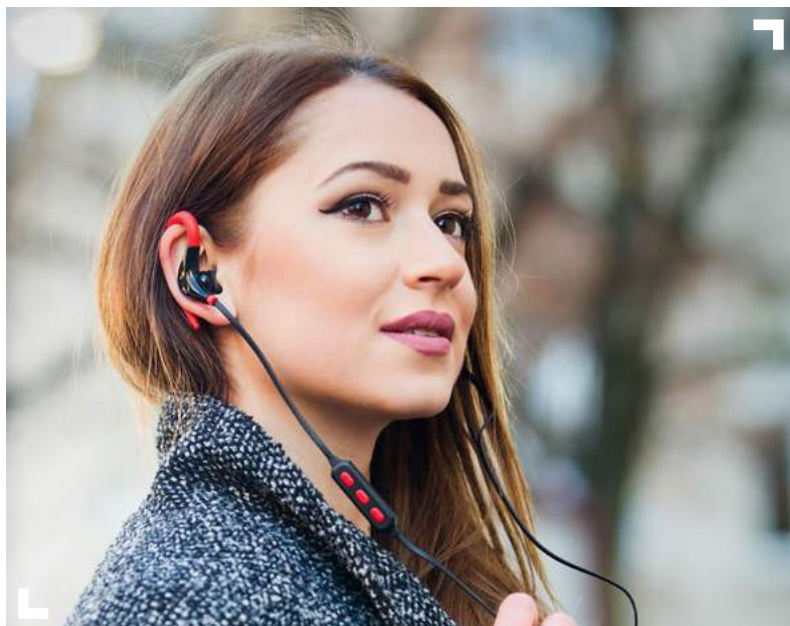

R50193.08

Słuchawki SOUNDGUST

tworzywo sztuczne, ekoskóra • S93 x W93 x G43 mm
tampondruk 35 x 35 mm lub UV 30 x 30 mm

48⁹⁰
PLN

Słuchawki Bluetooth 4.1 z funkcją przyspieszającą szybkość transmisji danych EDR. Wyposażone w mikrofon, przycisk do odbierania połączeń, kabel microUSB. Usztywnione etui z ekoskóry chroni słuchawki przed uszkodzeniem.

- kabel micro USB
- 60 - 62 mm
- 10 mm
- pojemność 70 mAh
- zasięg 10 m
- technologia Bluetooth
- 95 dB +/- 3 dB
1 mW
- THD <5%
- 32± 5% Ohm
- etui
- zdobienie full color

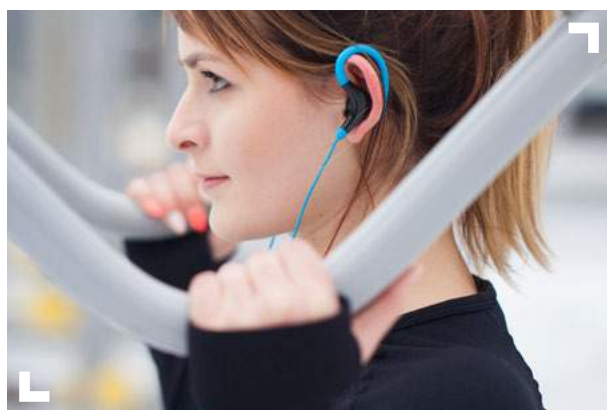

R50186.04

Słuchawki SPORTY

tworzywo sztuczne, ekoskóra • S83 x W83 x G36 mm
tampondruk 35 x 35 mm lub UV 30 x 30 mm

19⁹⁰
PLN

Słuchawki douszne z elastycznym zaczepem na ucho. Wyposażone w mikrofon i przycisk do odbierania połączeń. Idealne dla osób aktywnych np. biegaczy. Usztywnione etui z ekoskóry chroni słuchawki przed uszkodzeniem.

- 3.5 mm minijack
- 120 cm
- 10 mm
- 105±3 dB dla 1kHz, 6 mW
- THD <1%
- 20Hz ~20kHz
- etui
- zdobienie full color



R50170.06

Ładowarka indukcyjna CALL-READY

plastik • S99 x W99 x G10 mm
tampondruk 35 x 35 mm lub UV 40 x 40 mm

23⁹⁰
PLN

Ładowarka indukcyjna zgodna ze standardem Qi. Maksymalna moc ładowania 5W. Do telefonów nieprzystosowanych do ładowania bezprzewodowego (bez modułu Qi) sugerujemy dokupienie adaptera R50171.02.



dolączony kabel 1 m standard Qi moc ładowania 5W zdobienie full color



R50167.02

Ładowarka indukcyjna NO CORD

plastik • S70 x W70 x G9 mm
tampondruk 33 x 33 mm lub UV 33 x 33 mm

17⁹⁰
PLN

Przydatne urządzenie pozwalające na bezprzewodowe ładowanie smartfona, smartwatcha czy słuchawek bezprzewodowych. Maksymalna moc ładowania 5W. Dołączony kabel 1 m. Do telefonów nieprzystosowanych do ładowania bezprzewodowego (bez modułu Qi) sugerujemy dokupienie adaptera R50171.02.



dolączony kabel 1 m standard Qi moc ładowania 5W zdobienie full color



R50171.02

Adapter do ładowania bezprzewodowego CHARGE READY

papier, metal
S45 x W105 x G2 mm

9⁹⁰
PLN

Adapter do ładowania bezprzewodowego przeznaczony dla telefonów z systemem operacyjnym Android. Adapter wpinamy w port microUSB i umieszczamy pod kłapką telefonu.



telefon nie jest dolączony



R50174.02

Zestaw MOBILE READY

plastik, metal • etui S115 x W80 x G40 mm • tampondruk 40 x 30 mm
ładowarka sieciowa S45 x W27 x G27 mm • tampondruk 20 x 15 mm
ładowarka samochodowa S54 x W24 x G24 mm • tampondruk 20 x 10 mm

14⁹⁰
PLN

Zestaw składający się z ładowarki sieciowej do telefonu (adapter sieciowy 230V/wyjście 5V, 1A) oraz ładowarki samochodowej 12V, wyjście 5V/1A, która służy do ładowania telefonów, urządzeń nawigacyjnych, aparatów fotograficznych, odtwarzaczy MP3.



port USB 2.0 zasilany z gniazda zapalniczki samochodowej opakowanie upominkowe etui



R64299.06

R64299.02



R64299..

Uchwyt na telefon CELLFAST

plastik ABS • S31 x W31 x G5 mm
tampondruk 13 x 13 lub UV 13 x 13 mm

275
PLN

Uchwyt do telefonu z taśmą samoprzylepną umożliwiającą przytwierdzenie go do powierzchni telefonu. Może także służyć jako stojak.



zdobienie
full color



telefon
nie jest
dołączony

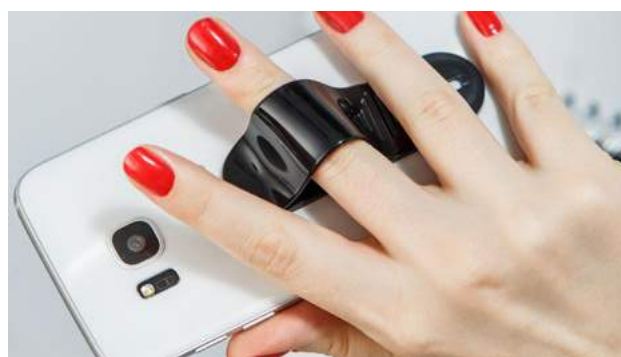

R64311..

Uchwyt na telefon CELLSTICK

plastik
S80 x W26 x G4 mm

190
PLN

Uchwyt - stojak na telefon z mocującą taśmą przylepną. Zabezpiecza przed wyslizgnięciem się telefonu. Może służyć także jako stojak do telefonu.



telefon
nie jest
dołączony



R64311.06

R64311.02



R64307.02

Uchwyt na telefon CELLSTEADY

plastik, samoprzylepna pianka PE • S33 x W35 x G8 mm
tampondruk 16 x 16 mm

245
PLN

Uchwyt do telefonu z pianką samoprzylepną umożliwiającą przytwierdzenie go do powierzchni urządzenia. Może także służyć jako stojak.



telefon nie jest
dołączony



R64308.02

Uchwyt na telefon CELLFIRM

plastik, metal, guma
uchwyt S44 x W44 x G35 mm • laser 20 x 20 mm
płytką okrągłą S40 x W40 x G1 mm • laser 25 x 25 mm
płytką prostokątną S45 x W65 x G1 mm • laser 50 x 20 mm

890
PLN

Magnetyczny uchwyt na telefon komórkowy. Montowany do kratki wentylacyjnej w samochodzie. W zestawie są dwie metalowe płytki. Okrągłą metalową płytkę można przykleić do tylnej części każdego rodzaju telefonu lub prostokątną umieścić pod etui.



R73389..
Rysik STRING

plastik • S40 x W22 x G9 mm
tampondruk 11 x 11 mm

065
PLN

Doskonały produkt promocyjny. Rysik z silikonową końcówką do smartfonów i tabletów. Wygodny i poręczny, stworzony do optymalnej prezentacji logo.



przystosowane
do ekranów
dotykowych



R73364..
Rysik SCREEN TIP

plastik • S85 x W10 x G10 mm
tampondruk 35 x 6 mm

048
PLN

Plastikowy rysik z karabińczykiem i silikonową końcówką do smartfonów.



przystosowane
do ekranów
dotykowych



R64455..
Czyścik TRIM

plastik, poliester • S35 x W40 x G13 mm
tampondruk 15 x 25 mm

245
PLN

Praktyczny czyścik o średnicy 10 cm do monitorów i okularów.



R35646.21



R35646.02

R35646..

Rękawiczki TOUCH CONTROL do ekranów dotykowych

95% akryl, 5% elastan, gramatura 150 g/m²
S145 x W216 x G6 mm • sitodruk 50 x 40 mm

525
PLN

Rękawiczki zimowe przeznaczone do obsługi urządzeń sterowanych dotykowo np. do smartfonów i tabletów. Materiał na końcówkach 3 palców (kciuk, wskazujący i środkowy) posiada dodatek włókien przewodzących.



przystosowane do ekranów dotykowych



R08613.05.A

Etui na smartfona FELT NOW

filc • S85 x W133 x G7 mm
sitodruk 55 x 40 mm

255
PLN

Etui na smartfona wykonane z modnego filcu. Solidne zamknięcie zabezpiecza przed wypadnięciem smartfona z etui. Poręczny pasek pozwala na łatwy dostęp do telefonu.



max. 60 x 110 x 5 mm



telefon nie jest dołączony

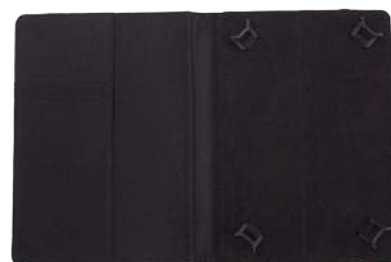

R91700

Etui na tablet OSUNA

mikrofibra, ekoskóra • S190 x W265 x G22 mm
sitodruk 110 x 200 mm lub laser 60 x 15 mm

1990
PLN

Uniwersalne etui na tablet zamykane taśmą elastyczną. Rozmiar etui dostosowany do tabletów o przekątnej ekranu 9,7"-10,1". Wyposażone w kieszonek na dokumenty.



od 15 x 25 x 0,6 cm do 18 x 26 x 1 cm



tablet nie jest dołączony



R50189.28



R50189.02



R50189.06



R50189..

Bransoletka USB BRACELET

plastik z dodatkiem silikonu, aluminium
S218 x W13 x G8 mm • laser 30 x 5 mm

4³⁵
PLN

Kabel USB w kształcie opaski na rękę, USB 2.0, micro USB do ładowania i transferu danych. Dodatkowo wyposażony w aluminiową plakietkę przeznaczoną na naniesienie logotypu.



R50179.06



R50179.02

R50179..

Bransoletka WRISTLIE USB typu C

plastik z dodatkiem silikonu, aluminium
S218 x W13 x G8 mm • laser 30 x 5 mm

5⁹⁰
PLN

Kabel USB typu C w kształcie bransoletki. Służy do transmisji danych oraz do ładowania. Dodatkowo wyposażony w aluminiową plakietkę przeznaczoną do naniesienia logotypu.



R50177.99

Kabel USB COLOR CLICK&GO

plastik, ABS, tworzywo termoplastyczne
S130 x W20 x G20 mm • UV 58 x 18 mm

16⁹⁰
PLN

Kabel do ładowania i transmisji danych. Oryginalnie zaprojektowane połączenie breloka oraz kabla do ładowania i transmisji danych z końcówkami USB, micro USB, USB typu C. Dopasowanie do siebie kolorów jak w kostce Rubika umożliwia odblokowanie i wyjęcie kabla. Po włożeniu go z powrotem każde inne ułożenie kolorów blokuje kabel i nie pozwala na jego wyciągnięcie.





R50176.06

R50176.02

R50176..
Brelok USB HOOK UP

plastik • złożony S45 x W13 x G10 mm, rozłożony S90 x W13 x G5 mm
tampondruk 15 x 7 mm

4⁹⁰
PLN

Brelok z wejściem do gniazda USB i micro USB. Służy do transferu danych i ładowania.



wtyk micro USB wtyk standard USB



R50168.06
Adapter USB CONVERT

plastik, metal • S20 x W10 x G5 mm
UV 5 x 9 mm

1⁹⁸
PLN

Konwerter - „prześciówka” pozwalająca na dostosowanie wejścia mikro USB do wejścia mikro USB typu C.



wtyk USB typu C wtyk mikro USB zdobienie full color



R50190.02
Brelok D-TRANSFER

metal, plastik, silikon • S115 x W16 x G13 mm
laser 10 x 24 mm

14⁹⁰
PLN

Brelok z kablem USB/micro USB do ładowania i transferu danych.



wtyk micro USB standard USB opakowanie upominkowe



R50178.02
Kabel USB JOIN

ekoskóra, metal • S110 x W18 x G18 mm
laser 18 x 10 mm

15⁹⁰
PLN

Stylowy brelok z ekoskóry posiadający kabel do ładowania i transferu danych z końcówkami USB/USB typu C.

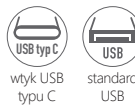

wtyk USB typu C standard USB



R50192.06

Rozdzielacz do słuchawek MUSIC 42

plastik ABS, metal • S38 x W59 x G9 mm
tampondruk 15 x 5 mm

645
PLN

Rozdzielacz do słuchawek umożliwiający podpięcie dwóch par słuchawek do jednego telefonu lub innego urządzenia i podzielenie się ulubionym utworem z bliską Ci osobą. Wyposażony w 2 porty mini jack i wtyk mini jack.



3,5 mm
minijack



R64026.02

Ekran z soczewką powiększającą ENLARGE

ekoskóra, nietłukący się pleksiglas
S120 x W190 x G7 mm
laser 30 x 30 mm lub 40 x 50 mm lub UV 90 x 50 mm

1990
PLN

Ekran powiększający 3-krotnie obraz z telefonu komórkowego do wymiarów 8,3 cala. Pozwala na komfortowe oglądanie filmów, zdjęć oraz czytanie e-booków. Oglądany obraz sprawia wrażenie 3D. Nie wymaga zasilania bateriami.



max.
8,3"



telefon
nie jest
dołączony



zdobienie
full color



R50172.13

Gogle do wirtualnej rzeczywistości SPECTER

tektura, plastik, metal • S154 x W85 x G95 mm
tampondruk 60 x 20 mm lub XL 80 x 50 mm

590
PLN

Tekturowe gogle do wirtualnej rzeczywistości do złożenia przez użytkownika z magnesem działającym jako przycisk. Mieści telefony do wymiaru 143 x 77 mm.



max.
143 x 77 mm



dostępne
zdobienie XL



R64314..

Osłona na kamerę WEBCAM SPYLESS

plastik • S41 x W16 x G2 mm
UV 20 x 8 mm lub tampondruk 20 x 8 mm

125
PLN

Strzeż się! Hakerzy mogą obserwować to co robisz. Ta plastikowa osłonka na kamerę internetową ochroni Twoją prywatność przed hakerami i zapewni Ci bezpieczeństwo w sieci.



R64331.06

Lampa błyskowa do smartfonów SELFIE FLASH

plastik, metal • S39 x W55 x G9 mm
tampondruk 21 x 21 mm lub UV 21 x 21 mm

890
PLN

16 ledowa lampa błyskowa do smartfonów. Zapewnia regulacją natężenia światła, równomierne i kompleksowe oświetlenie kadru podczas wykonywania zdjęć i filmowania, w odległości do 2-3 metrów.



R64326..

Statyw do smartfonów SELFIE COMPACT

pianka EVA, plastik, stal • rozłożony S610 x W45 x G24 mm,
złożony S140 x W45 x G25 mm • laser 50 x 8 mm

775
PLN

Stalowy statyw do smartfonów służący do wykonywania autoportretów. Zwolnienie migawki za pomocą przycisku umieszczonego na ręczce z pianki EVA. Uchwyt dostosowany do smartfonów o szerokości 55-90 mm. Ruchoma głowica uchwytu w zakresie 270 stopni. Mały rozmiar po złożeniu pozwala na wygodne schowanie statywu do kieszeni lub torebki.





R64322.06

R64322.02



R64322..

Lokalizator EASYFIND

plastik ABS • S31 x W52 x G11 mm
tampondruk 10 x 10 mm lub UV 10 x 10 mm

1540
PLN

Lokalizator nie jest zwyczajnym gadżetem. To urządzenie pomocne w zapobieganiu utracie przedmiotów lub odnajdywaniu zagubionych rzeczy. Działa za pomocą Bluetooth 4.0.



technologia Bluetooth



blokada anty-kradzieżowa



lokalizacja przedmiotów (kluczy, telefonu itp.) lub zwierzęciu



alarm o oddalającym się dziecku



lokalizacja samochodu na parkingu



zdalna migawka zdjęć selfie



notatki głosowe



dołączone baterie



zdobienie full color



R64484

Kalkulator LUCENT

plastik • S58 x W115 x G10 mm
tampondruk 45 x 14 mm

1190
PLN

10-cyfrowy kalkulator.



dołączone baterie



R22119.10

Zegar biurkowy ON TIME

MDF • S64 x W64 x G62 mm
laser 30 x 30 mm lub tampondruk 40 x 25 mm lub UV 55 x 50 mm

4490
PLN

Nowoczesny zegar biurkowy w kształcie sześcianu. Funkcje: wskazanie godziny, daty i temperatury otoczenia oraz możliwość ustawienia 3 alarmów. Zegar zaskakuje zastosowanymi rozwiązaniami. Ustawiony na tryb oszczędzania baterii zegar jest uśpiony, a wyświetlacz nieaktywny. Wystarczy tylko klasnąć w dłoń lub dotknąć zegara, by wzbudzić wyświetlacz. Zasilany 3 bateriami typu AAA (niedołączone) lub dołączonym kablem USB.



wskazanie godziny



wskazanie daty



wskazanie temperatury otoczenia



3 alarmy



wzbudzenie kłaśnięciem lub dotykiem



funkcja oszczędzania baterii



dołączony kabel USB



baterie nie są dołączone



zdobienie full color

Notesy

i zestawy memo



#Notesy
#Memo
#Biurowe



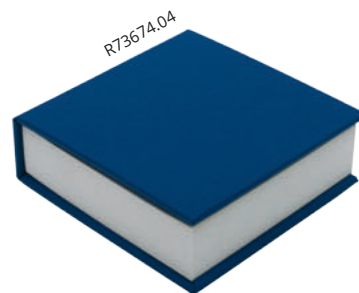
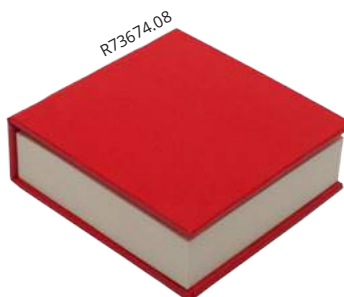
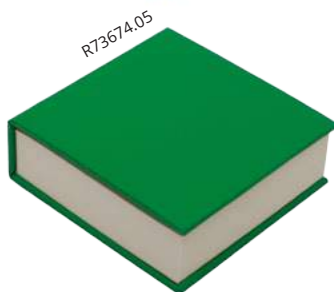

R73674..

Blok z karteczkami

papier kremowy chamois • S75 x W75 x G27 mm
tampondruk 50 x 40 mm lub XL 60 x 60 mm lub UV 60 x 60 mm

395
PLN

Blok zawierający 200 karteczek z papieru kremowego chamois o gramaturze 70 g/m² oraz 5 x 25 karteczek memo o gramaturze 75 g/m² w oprawie z laminowanego kolorowego papieru o gramaturze 128g/m².



responsible
gift



kostka
biurowa
klejona



zestaw
memo



papier
chamois



zdobienie
full color



dostępne
zdobienie
XL



R22820

Podstawka na karteczki BOX

ekoskóra, papier • S110 x W110 x G40 mm
laser 30 x 30 mm lub laser 60 x 50 mm
lub UV 50 x 50 mm lub tampondruk 40 x 40 mm

890
PLN

Wykonana z ekoskóry podstawka na karteczki. W środku znajduje się 200 karteczek.



kostka
biurowa
nieklejona



zdobienie
full color



R73671.13

Blok z karteczkami

karton 1250 g/m², papier 80 g/m² • S85 x W110 x G41 mm
tampondruk 60 x 20 mm lub XL 80 x 50 mm

695
PLN

Blok zawierający 400 szt. karteczek o wymiarach 10,8x8 cm (70 g/m²) w oprawie z kartonu 1250 g/m² pokrytego papierem o gramaturze 80 g/m².



kostka
biurowa
klejona



dostępne
zdobienie
XL



R73752.13

Zestaw karteczek memo AVEIRO

karton, papier • S85 x W75 x G17 mm
tampondruk 40 x 50 mm

4⁴³
PLN

Zestaw składający się z karteczek memo o różnych kolorach w kartonowej oprawie (gramatura kartonu 1250 g). Karteczki memo w pięciu kolorach po 25 szt. w rozmiarze 5x7,5 cm. Gramatura 80g/m².



zestaw memo



R73740

Zestaw memo ROOFY

karton, papier • S90 x W76 x G90 mm
tampondruk 50 x 20 mm

8⁹⁵
PLN

Pomysłowo zaprojektowany komplet karteczek memo. W kartonowym domku wykonanym z surowców wtórnych znajduje się blok makulaturowych karteczek do notowania (280 sztuk, 115 g/m²), a na dachu zestaw kolorowych samoprzylepnych karteczek memo (5 x 25 sztuk, 73 g/m²).



responsible gift



kostka biurowa nieklejona



zestaw memo



R73664.13

Zestaw MEMO

karton, papier • S95 x W95 x G95 mm
tampondruk 50 x 40 mm lub XL 70 x 50 mm

12⁹⁰
PLN

Wykonany z kartonu o grubości 2 mm przyborek biurowy. Zawiera 450 karteczek o gramaturze 80 g/m² oraz 5 x 25 foliowych zakładek indeksujących. Pokrywa ozdobiona nadrukiem.



kostka biurowa nieklejona



niebieski wkład



dołączony długopis



zestaw memo



dostępne zdobienie XL



R64343.04
Zestaw memo TUSKER

plastik, papier • S130 x W100 x G30 mm
 tampondruk 60 x 20 mm lub XL 60 x 35 mm
 lub UV 60 x 40 mm

19⁹⁰
 PLN

Oryginalnie zaprojektowany przyborek na biurko w kształcie słonia. Zawiera 200 czystych karteczek do notowania (68x68 mm), uchwyt na kartkę z notatką i otwór na długopisy, kredki.

- 
kostka
biurowa
nieklejona
- 
zdobienie
full color
- 
dostępne
zdobienie
XL
- 
kredki
nie są
dołączone



R64345.06
Zestaw memo POLAR BEAR

plastik, papier • S180 x W100 x G30 mm
 tampondruk 60 x 20 mm lub XL 70 x 40 mm
 lub UV 75 x 40 mm

19⁹⁰
 PLN

Oryginalnie zaprojektowany przyborek na biurko w kształcie misia polarnego. Zawiera 200 czystych karteczek do notowania (68x68 mm), uchwyt na kartkę z notatką i otwór na długopisy, kredki.

- 
kostka
biurowa
nieklejona
- 
zdobienie
full color
- 
dostępne
zdobienie
XL
- 
kredki
nie są
dołączone



R73826
Zestaw MEMO

papier z surowców wtórnych, karton • S85 x W60 x G4 mm
tampondruk 50 x 20 mm lub XL 70 x 30 mm

081
PLN

Poręczny zestaw karteczek samoprzylepnych. Pięć kolorów karteczek po 25 szt. 73 g/m². Zestaw oprawiony w barwioną kartonową okładkę 450 g/m² wykonaną z surowców wtórnych.



R73825
Zestaw MEMO

papier z surowców wtórnych, karton • S86 x W86 x G6 mm
tampondruk 60 x 17 mm lub XL 70 x 30 mm

178
PLN

Zestaw memo w kartonowej okładce o gramaturze 450 g/m² wykonanej z surowców wtórnych. W środku 5 kompletów papierowych karteczek samo przylepnych (po 25 szt. gramatura 73 g/m²) oraz notes (25 kartek 70 g/m²).

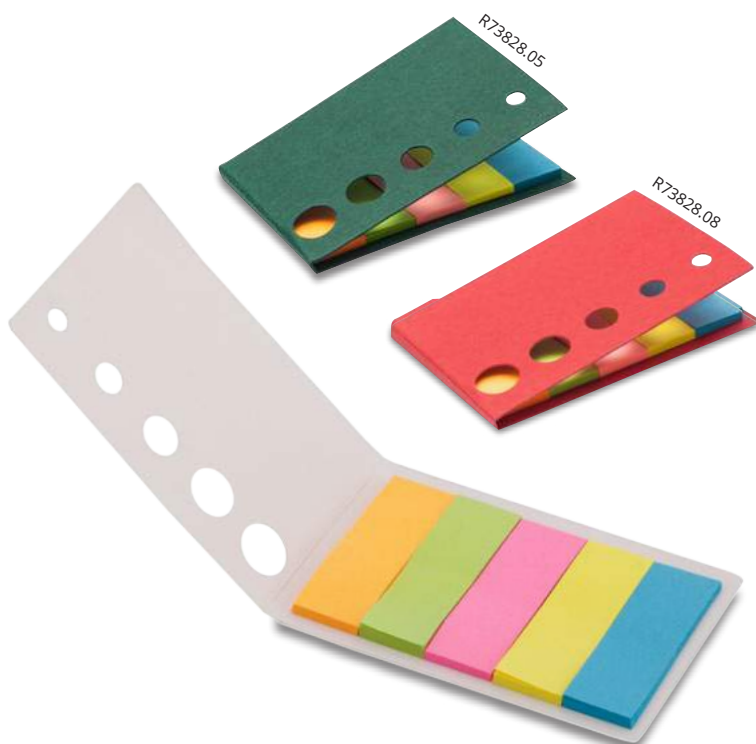

R73828
Zestaw MEMO

papier z surowców wtórnych, karton
S85 x W60 x G4 mm
tampondruk 50 x 20 mm lub XL 70 x 30 mm

088
PLN

Zestaw memo w kartonowej okładce o gramaturze 450 g/m² wykonanej z surowców wtórnych. W środku 5 kompletów papierowych karteczek samoprzylepnych (po 25 szt. 73 g/m²) oraz notes (25 kartek 70 g/m²).





R73668.13

Zestaw SCHOOLPREP

karton, papier, PVC • S160 x W75 x G25 mm
tampondruk 50 x 30 mm lub XL 110 x 20 mm

10⁹⁰
PLN

Zestaw składający się z 12 cm linijki, 2 bloczków karteczek samoprzylepnych, 5 kompletów karteczek memo i długopisu.



R73827

Zestaw memo

karton, papier • S160 x W50 x G3 mm
tampondruk 60 x 12 mm lub XL 115 x 12 mm

184
PLN

Zestaw karteczek samoprzylepnych z linijką 12 cm. 6 kompletów karteczek samoprzylepnych po 25 szt. gramatura 75 g/m².

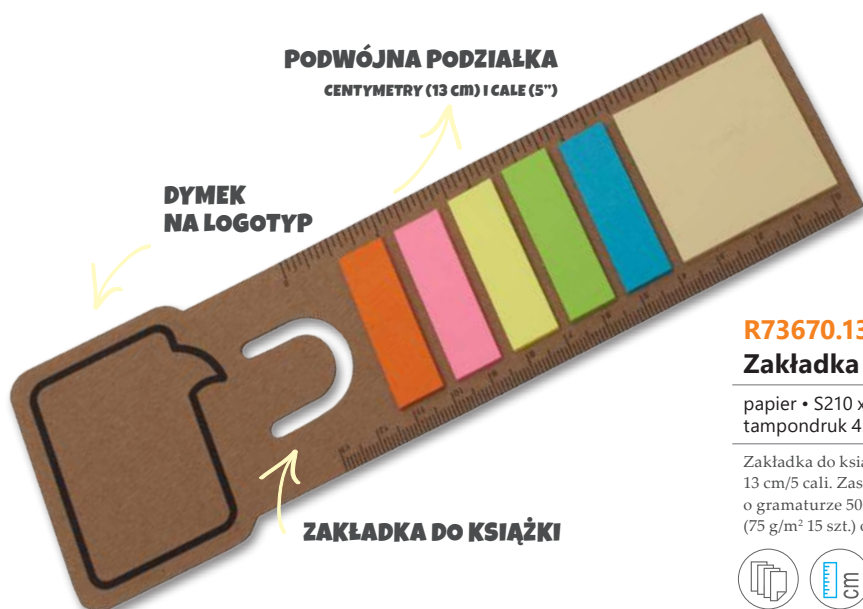

R73670.13

Zakładka do książki z linijką

papier • S210 x W67 x G2 mm
tampondruk 45 x 30 mm lub XL 100 x 25 mm

130
PLN

Zakładka do książek, która także może służyć jako linijka o długości 13 cm/5 cali. Zastosowano papier wykonany z surowców wtórnych o gramaturze 500 g/m². Dołączone żółte karteczki samoprzylepne (75 g/m² 15 szt.) oraz 5x 15 karteczek memo o gramaturze 75 g/m².





R73667.13

Notes gładki MINI z długopisem

karton, papier, plastik • S80 x W110 x G10 mm
tampondruk 60 x 20 mm lub XL 80 x 20 mm

4.45
PLN

Mini notatnik w okładce z papieru o gramaturze 500 g/m². 100 białych gładkich kartek (80 g/m²), 5x 25 szt. karteczek samoprzylepnych (80 g/m²) oraz kartonowy mini-długopis z plastikowymi elementami.

-  rozmiar kieszonkowy
-  kartka gładka
-  niebieski wkład
-  dołączony długopis
-  zestaw memo
-  dostępne zdobienie XL



R73672.13

Stojak na karteczki samoprzylepne

karton 1250 g/m², papier 80 g/m²
stojak S103 x W135 x G10 mm • tampondruk 60 x 20 mm
długopis S137 x W10 x G10 mm • tampondruk 60 x 6 mm lub XL 50 x 80 mm

4.45
PLN

Stojak z karteczkami samoprzylepnymi i foliowymi zakładkami indeksującymi oraz długopisem wykonanym z materiałów ekologicznych.

-  niebieski wkład
-  dołączony długopis
-  uchwyt na długopis
-  zestaw memo
-  dostępne zdobienie XL



R73662.13

Stojący notatnik z memo i długopisem ECO

karton, papier, plastik • S107 x W145 x G16 mm
tampondruk 50 x 40 mm lub XL 60 x 50 mm

7.90
PLN

30-kartkowy kołonoatnik w kartonowej okładce o grubości 2 mm. Można go ustawić w pozycji pionowej. Gramatura papieru 80 g/m². Zawiera 25 szt. żółtych karteczek samoprzylepnych (80 g/m²), długopis oraz foliowe zakładki indeksujące 5 x 25 szt.

-  rozmiar biurkowy
-  niebieski wkład
-  dołączony długopis
-  uchwyt na długopis
-  zestaw memo
-  dostępne zdobienie XL



R73799

Zestaw memo ENCHANT

ekoskóra, papier • S80 x W125 x G10 mm
laser 30 x 30 mm lub UV 50 x 60 mm

475
PLN

Zestaw składający się z karteczek memo o różnych kształtach i kolorach oraz notatnika, oprawiony w ekoskórę.



rozmiar
kieszonkowy



zestaw
memo



zdobienie
full color



R73807

Notes z długopisem FRAGA

karton, papier • S112 x W138 x G11 mm
tampondruk 40 x 25 mm lub XL 100 x 25 mm

545
PLN

Notes spiralny z długopisem wykonany z papieru oraz kartonu. Notes zawiera 70 kartek o gramaturze 70 g/m² oraz 5 kompletów karteczek samoprzylepnych (w każdym 25 szt. karteczek o gramaturze 73 g/m², a także kartonowo-plastikowy długopis.



rozmiar
kieszonkowy



kartka
gładka



zestaw
memo



niebieski
wkład



dołączony
długopis



uchwyt
na długopis



dostępne
zdobienie XL

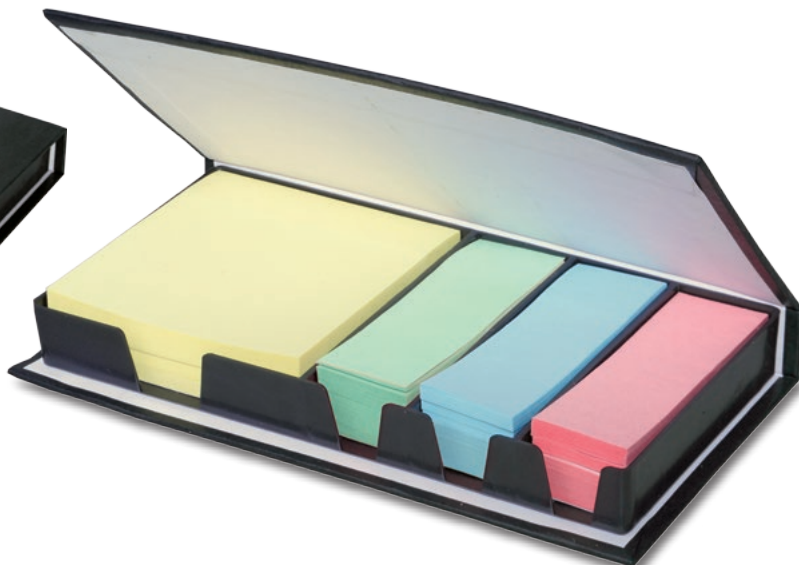

R73743

Zestaw memo TOTAL

ekoskóra, papier • S178 x W90 x G24 mm
tampondruk 35 x 40 mm lub UV 50 x 100 mm

990
PLN

Zestaw składający się z różnokolorowych karteczek memo (160 szt. każdego koloru) oraz bloczka z kartkami samoprzylepnymi o wym. 75 x 75 mm w czarnym kartonowym etui.



kostka
biurowa
nieklejona



zestaw
memo



zdobienie
full color



R73813.13

Notes BLAND

papier z surowców wtórnych 78 g/m²
 S100 x W150 x G12 mm
 tampondruk 55 x 20 mm lub XL 50 x 70 mm

5⁹⁰
PLN

Wykonany z papieru z surowców wtórnych 78 g/m² notes A6 z długopisem i 6 kompletami karteczek samoprzylepnych.

- rozmiar
kieszonkowy
- kartka
gładka
- zestaw
memo
- niebieski
wkład
- dołączony
długopis
- dostępne
zdobienie XL



R73809

Notes OWL z długopisem

papier z surowców wtórnych 78 g/m²
 S100 x W148 x G10 mm • tampondruk 55 x 20 mm

5⁹⁰
PLN

Notes w formacie A6 z długopisem. 50 kartkowy notes wykonany z surowców wtórnych, 6 kompletów po 25 karteczek samoprzylepnych.

- rozmiar
kieszonkowy
- kartka
gładka
- zestaw
memo
- niebieski
wkład
- dołączony
długopis



R73797

Notes TREE z długopisem

papier z surowców wtórnych 78 g/m²
 S100 x W148 x G10 mm • tampondruk 55 x 20 mm

5⁹⁰
PLN

Notes w formacie A6 z długopisem. 50 kartkowy notes wykonany z surowców wtórnych, 6 kompletów po 25 karteczek samoprzylepnych.

- rozmiar
kieszonkowy
- kartka
gładka
- zestaw
memo
- niebieski
wkład
- dołączony
długopis

SPECYFIKACJA NOTESÓW KIESZONKOWYCH



MODEL	OKŁADKA		FORMAT [mm]	OPRAWA	LICZBA STRON								DODATKOWE	KOLORYSTYKA	STR.	
	MIĘKKA	TWARDA														
R73655.21 ATRI		ekoskóra	—	95 x 150	klejona	70x 80 g/m ²	—	●	—	—	●	●	—	• uchwyt na długopis • zestaw memo	●	43
R64243.. BADALONA		—	tworzywo sztuczne	90 x 140	szyta	80x 70 g/m ²	—	●	—	●	—	●	—	• kapitałka		44
R73813.13 BLAND		karton	—	100 x 150	klejona	50x 78 g/m ²	●	—	—	—	●	—	—	• zestaw memo 6x25 • zamknięcie na klapkę	●	39
R73819.21 BLUE BEAR		—	karton 2 mm	95 x 104	spiralna	50x 58 g/m ²	—	●	—	—	—	—	—	• efekt 3D na okładce	●	58
R73656.. COMO		ekoskóra	—	88 x 135	klejona	70x 80 g/m ²	—	●	—	—	●	—	—	• uchwyt na długopis • zestaw memo	● ●	43
R73667.13 MINI		papier 500 g/m ²	—	80 x 110	klejona	100x 80 g/m ²	●	—	—	—	●	—	—	• uchwyt na długopis • zestaw memo 5x25 • zamknięcie na klapkę	●	37
R73818.. LA LINEA		karton 300 g/m ²	—	110 x 150	klejona	80x 70 g/m ²	●	—	—	—	●	—	—	• uchwyt na długopis		57
R73795.. KRAFT		karton	—	100 x 150	spiralna	70x 70 g/m ²	●	—	—	—	●	●	—	• uchwyt na długopis		57
R73799 ENCHANT		ekoskóra	—	80 x 125	klejona	70x 70 g/m ²	●	—	—	—	—	—	—	• zestaw memo	●	38
R73823 FARFALLA		—	karton 2 mm	95 x 104	spiralna	70x 58 g/m ²	—	●	—	—	—	—	—	• efekt 3D na okładce	●	58
R73822 FUNNY COW		—	karton 2 mm	95 x 104	spiralna	50x 58 g/m ²	—	●	—	—	—	—	—	• efekt 3D na okładce	●	58
R73807 FRAGA		papier	—	112 x 138	spiralna	70x 70 g/m ²	●	—	—	—	●	—	—	• uchwyt na długopis • zestaw memo 5x25	●	38
R64236.. LISBOA MINI		—	karton 1200 g/m ²	95 x 145	szyta	80x 70 g/m ²	—	—	●	—	—	●	●	• kapitałka		56
R64223 MONTIEL		—	korek	100 x 145	szyta	80x 70 g/m ²	—	—	●	●	—	●	—	• kapitałka	●	54
R73809 OWL		karton	—	110 x 148	klejona	50x 78 g/m ²	●	—	—	—	●	—	—	• zestaw memo 6x25 • zamknięcie na klapkę	●	39
R64213.. PALENCIA		—	tworzywo sztuczne	130 x 210	szyta	80x 70 g/m ²	—	—	●	●	—	●	—	• kapitałka		50
R73654.02 SALERNO		ekoskóra	—	88 x 148	klejona	70x 80 g/m ²	—	●	—	—	●	●	—	• uchwyt na długopis • zestaw memo	●	43
R64244.06 SEGOVIA		—	tworzywo sztuczne	90 x 140	szyta	80x 70 g/m ²	●	—	—	●	—	●	—	• kapitałka	○	46
R73797 TREE		karton	—	110 x 148	klejona	50x 78 g/m ²	●	—	—	—	●	—	—	• zestaw memo 6x25 • zamknięcie na klapkę	●	39
R64215.02 VIC		—	tworzywo sztuczne	90 x 140	szyta	80x 70 g/m ²	—	●	—	●	—	●	—	• kapitałka	●	50
R64230 ZARAGOZA		—	ekoskóra	90 x 140	szyta	64x 70 g/m ²	—	—	●	●	—	●	—	• uchwyt na długopis	●	51
R64225.. ZAMORA		—	tworzywo sztuczne	90 x 140	szyta	80x 70 g/m ²	—	—	●	●	—	●	—	• kapitałka		47

SPECYFIKACJA NOTESÓW BIURKOWYCH



MODEL	OKŁADKA		FORMAT [mm]	OPRAWA	LICZBA STRON								DODATKOWE	KOLORYSTYKA	STR.	
	MIĘKKA	TWARDA														
R64231. @		—	karton, papier	130 x 210	szyta	80x 70 g/m ²	●	—	—	—	—	●	—	• barwiony brzeg • kapitałka		45
R64214. ABRANTES		—	tworzywo sztuczne	140 x 210	szyta	72x 70 g/m ²	—	—	●	—	●	●	—	• końcówka długopisu do ekranów dotykowych		48
R64242.06 ALBACETE		—	tworzywo sztuczne	130 x 210	szyta	80x 70 g/m ²	●	—	—	●	—	●	—	• kapitałka		46
R73750 ALMERIA		—	len	140 x 210	szyta	80x 70 g/m ²	—	—	●	—	—	●	—	• uchwyt na długopis • kapitałka		53
R73657.21 AMADORA		—	tkanina, ekoskóra	140 x 210	szyta	80x 70 g/m ²	—	●	—	●	—	●	—	• kapitałka		53
R64227. ASTURIAS		—	tworzywo sztuczne	130 x 210	szyta	80x 70 g/m ²	—	—	●	●	—	●	—	• kapitałka		47
R64228 BADAJOZ		—	tworzywo sztuczne	130 x 210	szyta	80x 70 g/m ²	●	—	—	●	—	●	—	• barwiony brzeg • kapitałka		49
R64221 BILBAO		—	len ekoskóra	105 x 180	szyta	80x 70 g/m ²	—	—	●	●	—	—	—	• kapitałka		53
R64241. CARMONA		—	tworzywo sztuczne	130 x 210	szyta	80x 70 g/m ²	—	●	—	●	—	●	—	• kapitałka		44
R64219. CARTAGENA		—	tworzywo sztuczne	130 x 210	szyta	80x 70 g/m ²	—	—	●	●	—	●	—	• kapitałka		45
R73651. CURLY		plastik	—	147 x 180	spiralna	70x 70 g/m ²	—	●	—	—	●	—	—	• uchwyt na długopis • perforacja		52
R73661.02 KRAFT PAPER		—	karton 2 mm	140 x 180	szyta	70x 80 g/m ²	—	●	—	—	●	—	—	• zestaw memo 2x25 • zakładki indeksujące 5x25		42
R73796 ENVIVO		—	karton 900 g/m ²	150 x 175	spiralna	70x 70 g/m ²	—	●	—	—	●	—	—	• uchwyt na długopis • kapitałka		57
R08612 FELT NOW		filc	—	150 x 180	spiralna	80x 70 g/m ²	—	●	—	—	●	—	—	• uchwyt na długopis		52
R64239.02 FORLI		—	ekoskóra	130 x 210	szyta	80x 70 g/m ²	—	—	●	●	—	—	—	• kapitałka		51
R64212 FUNDAMENTAL		papier 250 g/m ²	—	140 x 210	szyta	40x 70 g/m ²	●	—	—	—	—	—	—	—		48
R64245.02 GIRONA		—	korek, poliuretan	145 x 210	szyta	80x 70 g/m ²	—	●	—	—	●	—	—	• kapitałka		54
R64216.02 LUGO		—	tworzywo sztuczne	130 x 210	szyta	80x 70 g/m ²	—	●	—	●	—	●	—	• kapitałka		50
R64237 LISBOA		—	karton 1200 g/m ²	145 x 210	szyta	80x 70 g/m ²	—	—	●	—	—	●	●	• kapitałka		56
R73737 MURCIA		—	karton bawełna	143 x 210	szyta	100x 70 g/m ²	—	—	●	—	●	—	—	• uchwyt na długopis • kapitałka		55
R64229 OVIEDO		—	karton, papier	145 x 210	szyta	96x 70 g/m ²	—	●	—	—	—	●	—	• barwiony brzeg		49
R64238.79 PORTO		—	len	134 x 190	szyta	90x 80 g/m ²	—	—	●	—	●	—	—	• drukowana okładka • kartonowe pudełko		55
R64224 ROBLEDO		—	korek	145 x 210	szyta	80x 70 g/m ²	—	—	●	●	—	●	—	• kapitałka		54
R64222 SALAMANCA		—	karton, papier	145 x 210	szyta	100x 70 g/m ²	—	—	●	—	—	—	—	• kapitałka		54
R73652.02 SEQUIN		—	cekiny	120 x 180	szyta	80x 70 g/m ²	—	●	—	—	—	—	—	• okładka z czarno- srebrnych cekinów		58
R64220. SEVILLA		—	tworzywo sztuczne	130 x 210	szyta	80x 70 g/m ²	—	—	●	●	—	●	—	• kapitałka		49
R64218. SHEEN		—	tworzywo sztuczne	130 x 210	szyta	80x 70 g/m ²	—	—	●	●	—	—	—	• kapitałka • gąbka introligatorska		51
R64246. TELDE		—	karton	150 x 210	spiralna	70x 70 g/m ²	—	●	—	—	●	—	—	• uchwyt na długopis • perforacja		52
R64234 VALLADOLID		—	karton, papier	130 x 210	szyta	80x 70 g/m ²	●	—	—	—	—	●	—	• barwiony brzeg • kapitałka		46



R73661.02

Notes z zestawem memo KRAFT PAPER

karton, papier, plastik • S140 x W180 x G17 mm
tampondruk 60 x 20 mm lub XL 80 x 50 mm

11⁹⁰
PLN

Zamykany elastyczną taśmą 70-kartkowy notes w linie w okładce kartonowej o grubości 2 mm. Gramatura papieru 80 g/m². Zawiera żółte karteczki samo-przylepne 80 g/m² 2x 25 szt, foliowe zakładki indeksujące 5x 25 szt, a także długopis z kartonu z plastikową skuwką, przyciskiem i końcówką.



rozmiar biurkowy

kartka w linie

zestaw memo

niebieski wkład

dołączony długopis

elastyczna taśma

dostępne zdobienie XL



R73653.42

Przybornik CROTONE

karton, drewno, plastik, papier 80 g/m²
S150 x W215 x G22 mm • tampondruk 50 x 20 mm

19⁹⁰
PLN

Elegancki składany przybornik w oprawie z kartonu o gramaturze 1200 g/m². W komplecie: drewniana linijka 15 cm, gumka, długopis, temperówka, 2 ołówki, notes 40 kartkowy w linie o gramaturze 80 g/m², 25 żółtych karteczek samo-przylepnych (7,5 x 7,5 cm) oraz 25 samoprzylepnych kompletów foliowych zakładek indeksujących po 5 w każdym kolorze. Dodatkowa kieszonka z linijką.



rozmiar biurkowy

kartka w linie

zestaw memo

niebieski wkład

dołączony długopis

uchwyt na długopis

podziałka w cm

podziałka w calach





R73656..
Notes COMO

ekoskóra, papier 80 g/m²
S100 x W145 x G12 mm

885
PLN

70 kartkowy notes w linie w oprawie PU, o wymiarach 8,8 x 13,5 cm (80 g/m²). Wyposażony w 4 zestawy karteczek samoprzylepnych (1,2 x 4,8 cm) w różnych kolorach, po 25 karteczek w zestawie, żółte karteczki samoprzylepne o wymiarze 9 x 7 cm (25 szt.) oraz kartonowy długopis. Zamykany taśmą elastyczną.



R73655.21
Notes memo ATRI

ekoskóra, papier 80 g/m² • S115 x W165 x G15 mm
tampondruk 40 x 35 mm lub XL 80 x 50 mm
lub UV 50 x 50 mm

1190
PLN

Notes w miękkiej, przyjemnej w dotyku oprawie. 70 kartek w linie o gramaturze 80 g/m² i wymiarze 9,5 cm x 15 cm. Wyposażony w kostkę z żółtymi karteczkami samoprzylepnymi o wymiarach: 7,5 x 7,5 cm, 5 zestawów samoprzylepnych zakładek indeksujących o o wymiarach: 1,2 x 4,5 cm po 25 szt. w każdym kolorze. Dołączony długopis. Zamykany elastyczną taśmą.



R73654.02
Notes memo SALERNO

ekoskóra, papier 80 g/m² • S105 x W155 x G16 mm
laser 50 x 20 mm lub laser 75 x 40 mm
lub tłoczenie 50 x 20 mm

1190
PLN

Notes memo w przyjemnej miękkiej w dotyku oprawie. 70 kartek w linie (80 g/m²). Wyposażony w komplet karteczek samoprzylepnych o wymiarach: 7,6 x 7,6 cm, 5 zestawów samoprzylepnych foliowych zakładek indeksujących po 25 szt. w kolorze oraz kartonowy długopis. Zamykany elastyczną taśmą.



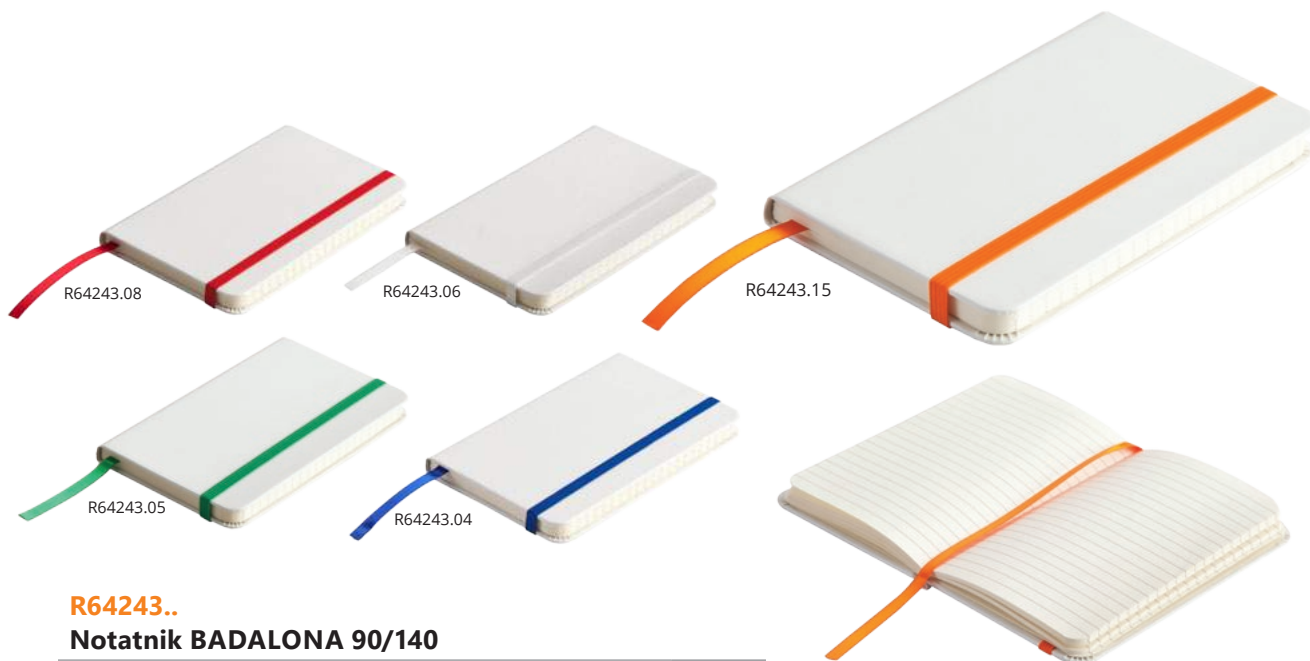

R64243..

Notatnik BADALONA 90/140

papier, tworzywo sztuczne • S90 x W140 x G12 mm
 laser 30 x 30 mm lub 60 x 50 mm lub tłoczenie 50 x 20 mm
 lub UV 50 x 50 mm

445
 PLN

Notatnik w twardej oprawie z elastyczną gumką chroniącą wnętrze. Papier kremowy chamois w linie (70 g/m² 9 x 14 cm), 80 kartek, tasiemka do zaznaczania ostatniej zapisanej strony.

- 
rozmiar
kieszonkowy
- 
kartka
w linie
- 
papier
chamois
- 
elastyczna
taśma
- 
zdobienie
full color



R64241..

Notatnik CARMONA 130/210

papier, tworzywo sztuczne
 S130 x W210 x G12 mm
 laser 30 x 30 mm lub 60 x 50 mm
 lub tłoczenie 50 x 20 mm lub UV 50 x 50 mm

790
 PLN

Notatnik w twardej oprawie z elastyczną gumką chroniącą wnętrze. Papier kremowy chamois w linie (70 g/m², 13 x 21 cm), 80 kartek, tasiemka do zaznaczania ostatniej zapisanej strony.

- 
rozmiar
biurowy
- 
kartka
w linie
- 
papier
chamois
- 
elastyczna
taśma
- 
zdobienie
full color





R64231..
Notes @

papier 70 g/m² • S130 x W210 x G13 mm
tampondruk 60 x 20 mm lub XL 85 x 50 mm lub UV 50 x 50 mm

690
PLN

Notatnik z 80 czystymi kartkami o gramaturze 70 g/m². Okładka papierowa laminowana, matowa 128 g/m².

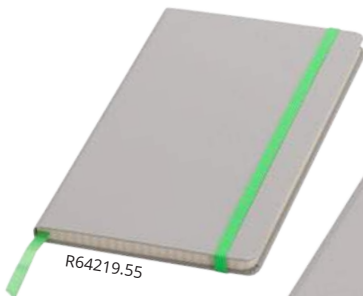
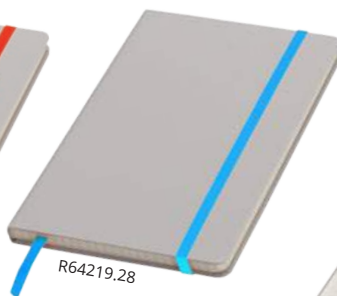
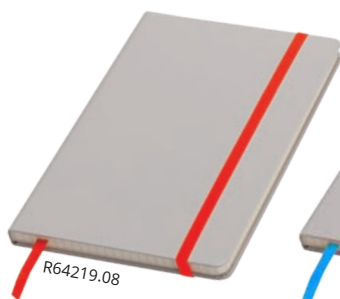

R64219..
Notatnik CARTAGENA

karton, papier chamois 70 g/m², PVC
S130 x W210 x G12 mm
laser 30 x 30 mm lub 50 x 60 mm
lub tłoczenie 50 x 20 mm
lub UV 50 x 50 mm

745
PLN

Notes w twardej oprawie w szarym kolorze. Zamykany elastyczną taśmą. 80 kartek w kratkę.





R64244.06

Notatnik SEGOVIA 90/140

papier, tworzywo sztuczne • S90 x W140 x G12 mm
laser 30 x 30 mm lub 50 x 60 mm
lub tłoczenie 50 x 20 mm lub UV 50 x 50 mm

445
PLN

Notatnik w twardej oprawie z elastyczną gumką chroniącą wnętrze. Papier kremowy chamois gładki o gramaturze 70 g/m² o wymiarze 9 x 14 cm, 80 kartek, tasiemka do zaznaczania zapisanej strony.



rozmiar kieszonkowy kartka gładka papier chamois elastyczna taśma zdobienie full color



R64242.06

Notatnik ALBACETE 130/210

papier, tworzywo sztuczne • S130 x W210 x G12 mm
laser 30 x 30 mm lub 50 x 60 mm
lub tłoczenie 50 x 20 mm lub UV 50 x 50 mm

790
PLN

Notatnik w twardej oprawie z elastyczną gumką chroniącą wnętrze. Papier kremowy chamois gładki o gramaturze 70 g/m² o wymiarze 13 x 21 cm, 80 kartek, tasiemka do zaznaczania zapisanej strony.



rozmiar biurkowy kartka gładka papier chamois elastyczna taśma zdobienie full color



R64234

Notes VALLADOLID

papier 70 g/m² • S130 x W210 x G13 mm
tampondruk 60 x 20 mm lub XL 85 x 50 mm
lub tłoczenie 50 x 20 mm lub UV 50 x 50 mm

690
PLN

Notatnik z papierową okładką. 80 czystych kartek. Okładka papierowa laminowana, matowa 128 g/m². Brzeg notesu w kolorze srebrnym.



rozmiar biurkowy kartka gładka barwiony brzeg elastyczna taśma dostępne zdobienie XL zdobienie full color



R64225..
Notatnik ZAMORA 90/140

papier chamois 70 g/m², karton • S90 x W140 x G12 mm
laser 30 x 30 mm, laser 60 x 50 mm lub tłoczenie 50 x 20 mm
lub UV 50 x 50 mm lub UV 50 x 100 mm

4
PLN

Notatnik w twardej oprawie. Zamykany elastyczną taśmą. 80 kartek w kratkę.



R64227..
Notatnik ASTURIAS 130/210

papier chamois 70 g/m², karton
S130 x W210 x G12 mm
laser 30 x 30 mm lub laser 60 x 50 mm
lub tłoczenie 50 x 20 mm
lub UV 50 x 50 mm lub UV 50 x 100 mm

7
PLN

Notatnik w twardej oprawie. Zamykany elastyczną taśmą. 80 kartek w kratkę.





R64214..

Zestaw notes z długopisem ABRANTES

papier, aluminium • długopis S135 x W8 x G8 mm • laser 40 x 4 mm lub UV 40 x 4 mm
 pudełko S233 x W146 x G15 mm • tampondruk 60 x 20 mm lub XL 85 x 50 mm lub UV 200 x 50 mm
 notes S140 x W210 x G12 mm • UV 50 x 50 mm lub UV 50 x 100 mm lub tłoczenie 50 x 20 mm

19⁹⁰
PLN

Zestaw składający się z notesu i długopisu. Notes w twardej oprawie, 72 kartkowy w kratkę (papier 70 g/m²) z tasiemką do zaznaczania zapisanej ostatniej strony i elastyczną gumką chroniącą wewnątrz. Długopis aluminiowy z rysikiem do obsługi ekranów dotykowych, wyposażony w niebieski wkład. Zestaw pakowany w czarne pudełko.

- rozmiar biurowy
- kartka w kratkę
- niebieski wkład
- dołączony długopis
- końcówka do ekranów dotykowych
- elastyczna taśma
- opakowanie upominkowe
- zdobienie full color
- dostępne zdobienie XL



R64212..

Notatnik FUNDAMENTAL

papier 70 g/m² • S140 x W210 x G4 mm
 tampondruk 60 x 20 mm lub XL 85 x 50 mm lub UV 50 x 50 mm

31⁵
PLN

Notatnik w jednolitej kolorowej oprawie z szytym grzbietem. Oprawa wykonana z powlekanego papieru (250 g/m²). W środku 40 gładkich, białych kartek (70 g/m²).

- rozmiar biurowy
- kartka gładka
- zdobienie full color
- dostępne zdobienie XL





R64228

Notes BADAJOZ

papier chamois 70 g/m² • S130 x W210 x G12 mm
laser 30 x 30 mm lub 60 x 50 mm
lub tłoczenie 50 x 20 mm

1190
PLN

Notatnik w twardej oprawie, z barwionym brzegiem. Zamykany elastyczną taśmą. 80 gładkich kartek.



rozmiar biurowy kartka gładka papier chamois barwiony brzeg elastyczna taśma

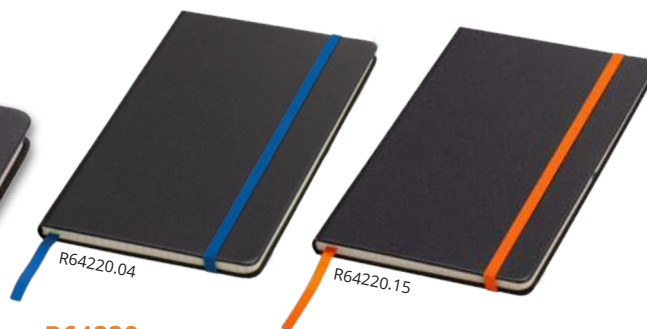

R64220..

Notatnik SEVILLA

papier 70 g/m² • S130 x W210 x G12 mm
laser 30 x 30 mm lub 60 x 50 mm
lub tłoczenie 50 x 20 mm

790
PLN

Notatnik w twardej oprawie. 80 kartek w kratkę. Papier kremowy chamois. Zamykany elastyczną taśmą.



rozmiar biurowy kartka w kratkę papier chamois elastyczna taśma

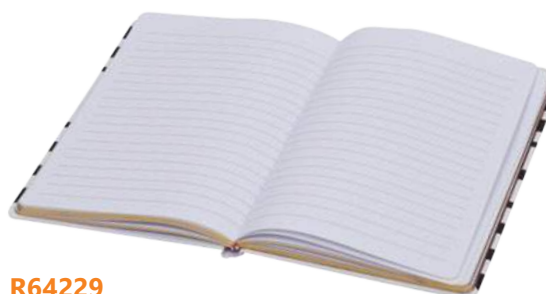

R64229

Notes OVIEDO

papier 70 g/m² • S145 x W210 x G18 mm
tampondruk 60 x 20 mm lub XL 85 x 50 mm

690
PLN

Stylowy notatnik 96 kartkowy w linie. Brzeg notesu w kolorze złotym. Okładka papierowa laminowana, matowa 128 g/m².



rozmiar biurowy kartka w linie elastyczna taśma barwiony brzeg dostępne zdobienie XL



R64215.02
Notatnik VIC

karton, papier, PVC • S90 x W140 x G13 mm
laser 30 x 30 mm lub 60 x 50 cm
lub tłoczenie 50 x 20 mm

4
PLN

Notatnik w twardej oprawie. 80 kartek z papieru kremowego chamois w linie.



rozmiar kieszonkowy kartka w linie papier chamois elastyczna taśma



R64216.02
Notatnik LUGO

papier 70 g/m² • S130 x W210 x G13 mm
laser 30 x 30 mm lub 60 x 50 cm
lub tłoczenie 50 x 20 mm

7
PLN

Notatnik w twardej oprawie. 80 kartek z papieru kremowego chamois w linie.



rozmiar biurkowy kartka w linie papier chamois elastyczna taśma

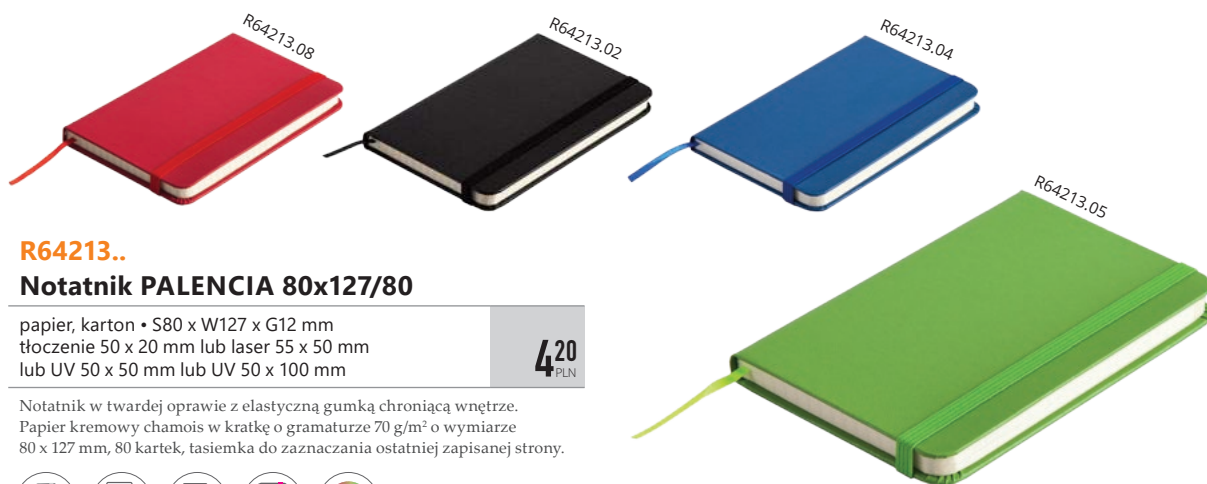

R64213..
Notatnik PALENCIA 80x127/80

papier, karton • S80 x W127 x G12 mm
tłoczenie 50 x 20 mm lub laser 55 x 50 mm
lub UV 50 x 50 mm lub UV 50 x 100 mm

4
PLN

Notatnik w twardej oprawie z elastyczną gumką chroniącą wnętrze. Papier kremowy chamois w kratkę o gramaturze 70 g/m² o wymiarze 80 x 127 mm, 80 kartek, tasiemka do zaznaczania ostatniej zapisanej strony.



rozmiar kieszonkowy kartka w kratkę papier chamois elastyczna taśma zdobienie full color



R64218..
Notatnik SHEEN

papier chamois 70 g/m², tworzywo sztuczne
S130 x W210 x G14 mm
tampondruk 60 x 20 mm lub XL 85 x 50 mm
lub tłoczenie 50 x 20 mm lub UV 50 x 50 mm

990
PLN

Notes z okładką wykonaną z błyszczącego tworzywa sztucznego. Między tekturą a przednią okładką umieszczona jest gąbka introligatorska. 80 kartek w kratkę.

- 
rozmiar biurowy
- 
kartka w kratkę
- 
papier chamois
- 
zdobienie full color
- 
dostępne zdobienie XL



R64230
Notes ZARAGOZA

papier chamois 70 g/m², ekoskóra
S90 x W140 x G14 mm
laser 30 x 30 mm lub 30 x 100 mm

790
PLN

Notatnik z 64 kartkami w kratkę, z uchwytem na długopis, oprawiony w ekoskórę. Zamykany elastyczną taśmą.

- 
rozmiar kieszonkowy
- 
kartka w kratkę
- 
papier chamois
- 
elastyczna taśma
- 
uchwyt na długopis



R64239.02
Notatnik FORLI

papier, ekoskóra • S130 x W210 x G14 mm
laser 50 x 20 mm lub 50 x 60 mm

1390
PLN

Solidny notatnik 80-kartkowy z papierem chamois w kratkę. Oprawa z ekoskóry.

- 
rozmiar biurowy
- 
kartka w kratkę
- 
papier chamois



R64246.05



R64246.02

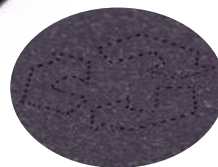

R64246..

Notatnik TELDE A5

karton, papier
notes S150 x W210 x G12 mm • tampondruk 60 x 20 mm lub XL 85 x 50 mm
długopis S138 x W10 x G10 mm • tampondruk 60 x 6 mm lub XL 80 x 6 mm

890
PLN

Eko notes w twardej oprawie z dołączonym długopisem. 70 kartek w linie (z perforacją), gramatura 70 g/m². Zarówno oprawa jak i papier wykonane zostały z surowców wtórnych. Nadają się one także do kolejnego przetworzenia. Korpus długopisu wykonany z tektury, klip, końcówka i przycisk wykonane z plastiku nadającego się do recyklingu.



rozmiar biurkowy

kartka w linie

niebieski wkład

dołączony długopis

uchwyt na długopis

dostępne zdobienie XL



R73651.02



R73651.04



R73651..

Notes CURLY

polipropylen, papier 70 g/m² • S155 x W180 x G8 mm
długopis S140 x W10 x G10 mm • tampon 60 x 20 mm lub XL 85 x 50 mm

690
PLN

70 kartkowy notes B6 w plastikowej oprawie, z długopisem. Kartki w linie o gramaturze 70 g/m², z perforacją ułatwiającą ich wyrywanie.



rozmiar biurkowy

kartka w linie

niebieski wkład

dołączony długopis

uchwyt na długopis

dostępne zdobienie XL



R08612

Notes z filcu FELT NOW

papier z surowców wtórnych, filc
S150 x W180 x G14 mm • sitodruk 80 x 140 mm

890
PLN

Oprawiony w filc 80-kartkowy notatnik o gramaturze 70 g/m². Wyposażony w długopis wykonany z kartonu z recyklingu.



rozmiar biurkowy

kartka w linie

niebieski wkład

dołączony długopis

uchwyt na długopis



R73657.21

Notatnik A5 AMADORA

papier, ekoskóra, tkanina • S140 x W210 x G13 mm
 tampondruk 60 x 20 mm lub XL 80 x 35 mm
 lub laser 50 x 20 mm lub 50 x 40 mm
 lub UV 60 x 40 mm lub UV 100 x 40 mm
 lub sitodruk 100 x 80 mm lub tłoczenie 50 x 20 mm

1190
PLN

Notatnik A5 w twardej oprawie pokrytej tkaniną i ekoskórą, z tasiemką do zaznaczania strony oraz elastyczną gumką chroniącą wnętrze. 80 kartek w linie (70 g/m²).



rozmiar biurkowy



kartka w linie



papier chamois



elastyczna taśma



dostępne zdobienie XL



zdobienie full color



R73750

Notes ALMERIA

papier 70 g/m², len • S140 x W210 x G15 mm
 sitodruk 100 x 170 mm

1350
PLN

Notes oprawiony w len z uchwytem na długopis. Zamykany elastyczną taśmą. 80 kartek w kratkę.



rozmiar biurkowy



kartka w kratkę



uchwyty na długopis



elastyczna taśma



R64221

Notes BILBAO

papier 70 g/m², len, ekoskóra
 S105 x W180 x G13 mm • sitodruk 70 x 40 mm

645
PLN

Notatnik 80 kartkowy w kratkę. Oprawiony w okładkę wykonaną z lnu i ekoskóry. Papier kremowy chamois.



rozmiar biurkowy



kartka w kratkę



papier chamois





R64224

Notes A5 ROBLEDO

papier chamois 70 g/m², korek •S145 x W210 x G14 mm
tampondruk 60 x 20 mm lub XL 85 x 50 mm
lub UV 50 x 50 mm lub UV 50 x 100 mm

13⁹⁰
PLN

Notatnik A5 oprawiony w okładkę z korka. 80 kartek w kratkę. Zamykany elastyczną taśmą.



rozmiar biurkowy

kartka w kratkę

papier chamois

elastyczna taśma

zdobienie full color

dostępne zdobienie XL

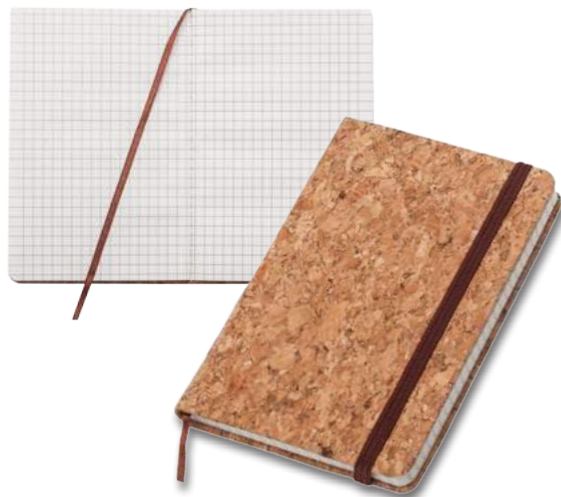

R64223

Notes A6 MONTIEL

papier chamois 70 g/m², korek
S100 x W145 x G15 mm
tampondruk 60 x 20 mm lub XL 70 x 50 mm
lub UV 50 x 50 mm lub UV 50 x 100 mm

6⁹⁰
PLN

Notatnik A6 oprawiony w okładkę z korka. 80 kartek w kratkę. Zamykany elastyczną taśmą.



rozmiar kieszonkowy

kartka w kratkę

papier chamois

elastyczna taśma

zdobienie full color

dostępne zdobienie XL



R64222

Notes SALAMANCA

papier 70 g/m² • S145 x W210 x G13 mm
tampondruk 60 x 20 mm lub XL 85 x 50 mm
lub UV 50 x 50 mm

5⁹⁰
PLN

Notatnik 100 kartkowy. Gramatura papieru notesu 70 g/m², biały papier w kratkę. Gramatura okładki kartonowej 1200 g/m².



rozmiar biurkowy

kartka w kratkę

zdobienie full color

dostępne zdobienie XL



R64245.02

Notes GIRONA

korek, poliuretan, papier 70 g/m²
S145 x W210 x G13 mm
tampondruk 60 x 20 mm lub XL 85 x 50 mm
lub laser 30 x 30 mm lub 60 x 50 mm
lub UV 50 x 50 mm

14⁹⁰
PLN

Stylowy notes w twardej oprawie łączącej naturalny korek z eleganckim PU. 80 kartek w linie, gramatura papieru 70 g/m².



rozmiar biurkowy

kartka w linie

elastyczna taśma

dostępne zdobienie XL

zdobienie full color

R64238.02



R64238.02



R64238.79



R64238.79

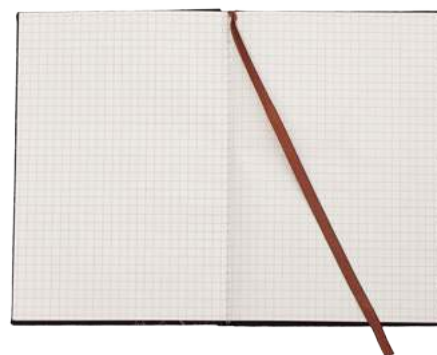

R64238..

Zestaw PORTO - notes z długopisem

papier, len, bambus, plastik • pudełko S195 x W210 x G21 mm,
notes S134 x W190 x G16 mm • sitodruk 50 x 20 mm lub 100 x 100 mm
długopis S142 x W11 x G11 mm • tampondruk XL 80 x 6 mm

19⁹⁰
PLN

Zestaw składający się z notesu w lnianej okładce (90 kartek w kratkę, 80 g/m²) i długopisu bambusowego z plastikową skuwką, przyciskiem i końcówką. Pakowany w kartonowe pudełko.



rozmiar
biurkowy



kartka
w kratkę



niebieski
wkład



dołączony
długopis



uchwyt
na długopis



dostępne
zdobienie
XL

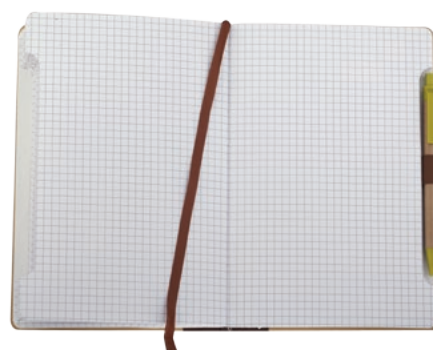

R73737

Notes z długopisem MURCIA

papier 70 g/m², karton, bawełna
S143 x W210 x G16 mm, długopis S139 x W10 x G10 mm
tampondruk 60 x 20 lub XL 85 x 50 mm

9⁹⁰
PLN

Notes A5 z długopisem z kartonu z recyklingu. 100 kartek w kratkę 70 g/m².
Z bawełnianym grzbietem i szeroką tasiemką.



rozmiar
biurkowy



kartka
w kratkę



elastyczna
taśma



niebieski
wkład



dołączony
długopis



uchwyt
na długopis



dostępne
zdobienie
XL

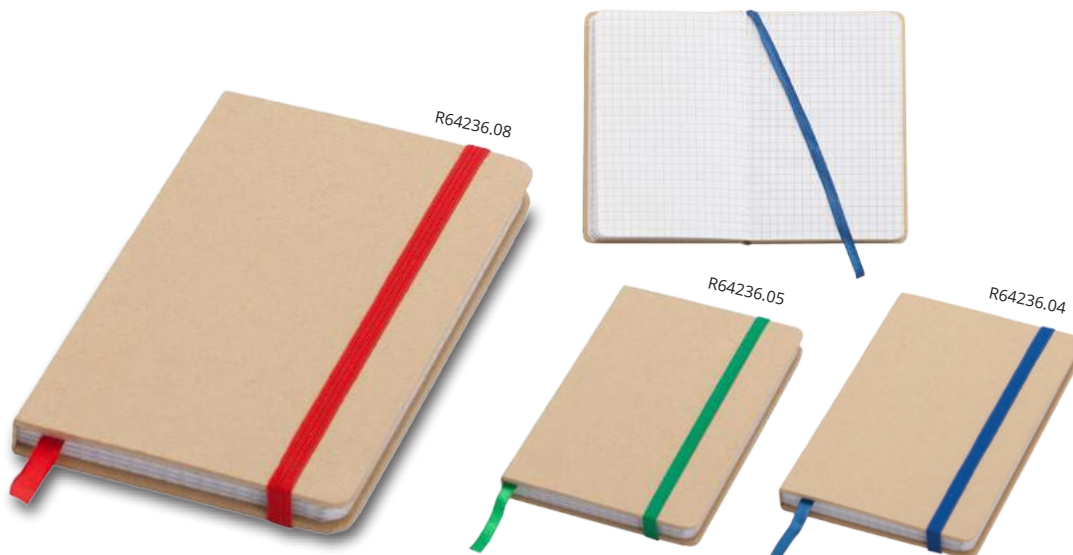

R64236..

Notatnik LISBOA MINI

papier, karton • S95 x W145 x G11 mm
tampondruk 60 x 20 mm lub XL 50 x 85 mm

438
PLN

Notes z okładką wykonaną z oklejonego papierem kartonu o gramaturze 1200 g/m².
80 kartek w kratkę o gramaturze 70 g/m². Biały papier. Zamykany elastyczną taśmą.



responsible
gift



rozmiar
kieszonkowy



kartka
w kratkę



elastyczna
taśma



dostępne
zdobienie
XL



R64237..

Notatnik LISBOA

papier, karton • S145 x W210 x G12 mm
tampondruk 60 x 20 mm lub XL 85 x 50 mm

790
PLN

Notes z okładką wykonaną z oklejonego papierem kartonu o gramaturze 1200 g/m².
Biały papier, 80 kartek w kratkę o gramaturze 70 g/m². Zamykany elastyczną taśmą.



responsible
gift



rozmiar
biurkowy



kartka
w kratkę



elastyczna
taśma



dostępne
zdobienie
XL





R73795..
Notes KRAFT z długopisem

papier z surowców wtórnych
S100 x W150 x G10 mm
tampondruk 40 x 40 mm lub XL 80 x 50 mm

358
PLN

Notatnik z długopisem z 70 gładkimi kartkami. Papier z surowców wtórnych, części plastikowe są biodegradowalne.

- rozmiar kieszonkowy
- oprawa na spirali
- kartka gładka
- niebieski wkład
- dołączony długopis
- uchwyt na długopis
- elastyczna taśma
- dostępne zdobienie XL



R73796..
Notes ENVIVO z długopisem

papier z surowców wtórnych, karton, plastik
S150 x W180 x G10 mm
tampondruk 40 x 40 mm lub XL 75 x 50 mm

675
PLN

Notatnik z długopisem. 70 kartek B6 w linie z papieru z surowców wtórnych 70 g/m², części plastikowe są biodegradowalne.

- rozmiar biurkowy
- oprawa na spirali
- kartka w linie
- niebieski wkład
- dołączony długopis
- uchwyt na długopis
- dostępne zdobienie XL



R73818..
Notes LA LINEA

papier, karton, plastik
notes S90 x W110 x G8 mm • tampondruk 40 x 30 lub XL 50 x 80 mm
długopis S110 x W10 x G10 mm • tampondruk 60 x 6 mm

358
PLN

Notatnik z długopisem, 80 kartek papieru chamois w linie, części plastikowe pochodzą z recyklingu.

- rozmiar kieszonkowy
- kartka w linie
- papier chamois
- czarny wkład
- dołączony długopis
- uchwyt na długopis
- dostępne zdobienie XL





R73819.21
Notes BLUE BEAR

karton, papier • S95 x W104 x G9 mm
tampondruk 55 x 10 mm lub XL 50 x 80 mm

245
PLN

Notes dla dzieci, na spiralce, ozdobiony na okładce misiem.
Okładka o grubości 2 mm wykonana z surowców wtórnych.
50 kartek w linie, gramatura 58 g/m².



R73823
Notes FARFALLA

karton, papier • S95 x W104 x G9 mm
tampondruk 55 x 10 mm lub XL 50 x 80 mm

245
PLN

Notes dla dzieci, na spiralce, ozdobiony na okładce motylkiem.
Okładka o grubości 2 mm wykonana z surowców wtórnych.
50 kartek w linie, gramatura 58 g/m².



R73822
Notes FUNNY COW

karton, papier • S95 x W104 x G9 mm
tampondruk 30 x 30 mm w prawym górnym rogu
lub XL 50 x 80 mm lub 55 x 20 mm na trawce

245
PLN

Notes dla dzieci, na spiralce, z rysunkiem krowki na okładce. Okładka o grubości 2 mm wykonana z surowców wtórnych. 50 kartek w linie, gramatura 58 g/m².



←
**STWÓRZ
WŁASNY WZÓR
NA OKŁADCE!**



R73652.02
Notes SEQUIN

tworzywo sztuczne, papier 70 g/m²
S125 x W175 x G18 mm • tampondruk 50 x 10 mm

1590
PLN

Modny błyszczący notes w oprawie z dwustronnych, czarno-srebrnych cekinów. Przesuwając palcami po cekinach w przyjemny sposób możesz zmienić wygląd jego okładki. 80 kartek w linie o gramaturze 70 g/m². Rozmiar B6. Srebrna tasiemka o szerokości 15 mm umożliwia umieszczenie na niej logo klienta.



Artykuły piśmiennicze



#Długopisy
#Ołówki
#ZestawyPiśmiennicze
#EtuiNaDługopisy





R73792.02



R73792.01



R73792.08



R73774.01



R73774.04



R73774.08



R73774.42



R73774.82



R73774.. Krótki ołówek

drewno lipowe • S85 x W7 x G7 mm
laser 50 x 4 mm lub tampondruk 50 x 4 mm lub UV 50 x 4 mm

018
PLN

Okrągły, zastrzony ołówek HB pokryty błyszczącą farbą.



zdobienie
full color



R73771.01



R73771.04



R73771.42



R73771.05



R73771.08



R73771.51



R73791 Ołówek stolarski

drewno lipowe • S175 x W11 x G7 mm
tampondruk 60 x 7 mm lub XL 110 x 7 mm
lub laser 115 x 7 mm lub UV 170 x 7 mm

050
PLN

Drewniany ołówek stolarski w naturalnym kolorze.
Pokryty bezbarwnym lakierem. Twardość HB.

responsible
giftdostępne
zdobienie XLzdobienie
full color

R73792.. Ołówek stolarski

drewno lipowe • S175 x W11 x G7 mm
tampondruk 60 x 7 mm lub XL 110 x 7 mm
lub laser 115 x 7 mm lub UV 170 x 7 mm

050
PLN

Drewniany ołówek stolarski pokryty matową farbą. Twardość HB.

dostępne
zdobienie XLzdobienie
full color

R73773 Krótki ołówek

drewno lipowe • S85 x W7 x G7 mm
laser 50 x 4 mm lub tampondruk 50 x 4 mm
lub UV 75 x 4 mm

018
PLN

Okrągły, zastrzony ołówek HB w naturalnym kolorze.
Pokryty bezbarwnym lakierem.

responsible
giftzdobienie
full color

R73770 Ołówek drewniany

drewno lipowe • S180 x W7 x G7 mm
tampondruk 60 x 4 mm lub XL 110 x 4 mm
lub laser 115 x 4 mm lub UV 150 x 4 mm

028
PLN

Okrągły, zastrzony ołówek HB z gumką. Drewno lipowe
w naturalnym kolorze, pokryte bezbarwnym lakierem.

responsible
giftdostępne
zdobienie XLzdobienie
full color

R73771.. Ołówek drewniany

drewno lipowe • S180 x W7 x G7 mm
tampondruk 60 x 4 mm lub XL 110 x 4 mm
lub laser 115 x 4 mm lub UV 150 x 4 mm

033
PLN

Okrągły, zastrzony ołówek HB z drewna lipowego pokryty
farbą metaliczną. Ołówek posiada gumkę.

dostępne
zdobienie XLzdobienie
full color



R73766.04

R73766.05

R73766.08

R73766.15

R73766.33

R73766.. Ołówek drewniany

drewno lipowe • S180 x W7 x G7 mm
tampondruk 60 x 4 mm lub XL 110 x 4 mm
lub laser 115 x 4 mm lub UV 150 x 4 mm

028
PLN

Okragły zaostyczny ołówek HB z kolorową gumką.

dostępne
zdobienie XLzdobienie
full color

R73772.04



R73772.02



R73772.08

**R73772.. Ołówek drewniany**

drewno lipowe • S190 x W7 x G7 mm
tampondruk 60 x 4 mm lub XL 110 x 4 mm
lub laser 115 x 4 mm lub UV 150 x 4 mm

040
PLN

Okragły, zaostyczny ołówek HB z drewna lipowego z kolorową gumką, pokryty matową czarną farbą.

dostępne
zdobienie XLzdobienie
full color**R73812.02 Ołówek drewniany**

drewno lipowe • S176 x W7 x G7 mm
tampondruk 60 x 4 mm lub XL 110 x 4 mm
lub laser 115 x 4 mm lub UV 150 x 4 mm

085
PLN

Ołówek HB z drewna zabarwionego na czarny kolor.

dostępne
zdobienie XLzdobienie
full color**NEW!****R73761.13****Ołówek z linijką - zestaw SIMPLE**

drewno lipowe, papier
etui S182 x W30 x G12 mm • tampondruk 60 x 20 mm
linijka S178 x W25 x G3 mm • laser 50 x 20 lub 150 x 20 mm
lub UV 150 x 20 mm lub tampondruk 60 x 20 lub XL 100 x 20 mm
ołówek S175 x W7 x G7 mm • laser 130 x 4 mm lub UV 130 x 4 mm
lub tampondruk 60 x 4 lub XL 100 x 4 mm

195
PLN

Drewniany zestaw składający się z ołówka HB oraz linijki 17 cm w papierowym etui.

responsible
giftdostępne
zdobienie XLzdobienie
full color**R73790 Zestaw 4 ołówków**

drewno lipowe • S247 x W67 x G7 mm
tampondruk 40 x 40 mm lub 60 x 4 mm
lub XL 110 x 4 mm lub laser 115 x 4 mm

598
PLN

Zestaw 4 ołówków HB wykonanych z wysokiej jakości drewna w całości barwionego na czarno.

opakowanie
upominkowedostępne
zdobienie XL



R73433..

Długopis ENVIROSTYLE

słoma pszeniczna, ABS • S141 x W10 x G10 mm
tampondruk 60 x 6 mm lub XL 90 x 6 mm
lub UV 90 x 6 mm

099
PLN

Długopis wykonany ze słomy pszenicznej i ABS po recyklingu.
Wkład w kolorze niebieskim.



responsible
gift



niebieski
wkład



dostępne
zdobienie XL



zdobienie
full color



R73434..

Długopis bambusowy EVORA

słoma pszeniczna, ABS, bambus • S142 x W11 x G11 mm
tampondruk 60 x 6 lub XL 75 x 6
lub UV 75 x 6 mm lub laser 75 x 6 mm

168
PLN

Długopis ekologiczny. Korpus bambusowy podlegający biodegradacji.
Zatyczka, końcówka i przycisk wykonane ze słomy pszenicznej oraz ABS.
Wkład w kolorze niebieskim.



responsible
gift



niebieski
wkład



dostępne
zdobienie XL



zdobienie
full color

NEW!

**R73437..****Długopis ECO-WRITTEN**papier • S138 x W8 x G8 mm
tampondruk 60 x 5 mm078
PLN

Długopis ekologiczny wykonany z papieru. Wkład w kolorze niebieskim.

responsible
giftniebieski
wkład

R73387.04



R73387.05



R73387.08

**R73387..****Długopis MIXY**plastik, karton • S139 x W10 x G10 mm
tampondruk 60 x 6 mm lub XL 90 x 6 mm064
PLN

Długopis wykonany z kartonu z recyklingu. Skuwka, przycisk i końcówka wykonane z plastiku nadającego się do ponownego przetworzenia.

niebieski
wkładdostępne
zdobienie XL**R73415..****Długopis ENVIRO**karton, plastik • S160 x W10 x G10 mm
tampondruk 60 x 6 mm lub XL 100 x 6 mm
lub UV 100 x 6 mm098
PLN

Długopis w kształcie ołówka wykonany z kartonu z recyklingu i plastiku nadającego się do powtórnego przetworzenia.

niebieski
wkładdostępne
zdobienie XLzdobienie
full color



NEW!



R73435.06

Długopis MEDIC

plastik • S140 x W10 x G10 mm
tampondruk 60 x 6 mm

135
PLN

Długopis ze skuwką przedstawiającą postać lekarza. Wkład w kolorze niebieskim.



niebieski
wkład



R73429..

Długopis CURE

plastik • S128 x W11 x G11 mm
tampondruk 50 x 6 mm

079
PLN

Długopis w kształcie strzykawki wypełniony kolorowym płynem.



niebieski
wkład



R04431.02

Długopis QR-ME

plastik • S138 x W18 x G18 mm
tampondruk 15 x 15 mm

058
PLN

Długopis o skuwce zaprojektowanej z myślą o umieszczeniu na niej kodu QR.



niebieski
wkład



R04448..

Długopis CLIP

plastik • S153 x W9 x G9 mm
tampondruk 60 x 5 mm
lub XL 100 x 5 mm

029
PLN

Plastikowy długopis promocyjny z zatyczką.



niebieski
wkład



dostępne
zdobienie XL



R04444.. Długopis OK

plastik • S124 x W29 x G16 mm
tampondruk 50 x 7 mm

095
PLN

Plastikowy długopis o oryginalnym kształcie.



niebieski wkład



obrotowy mechanizm włączania



R73379.. Długopis KICK

plastik • S145 x W12 x G12 mm
tampondruk 50 x 6 mm

125
PLN

Długopis plastikowy z obrotową piłką. Doskonały gadżet dla kibiców piłki nożnej.



niebieski wkład



R73388.. Długopis HAPPY

plastik • S145 x W12 x G12 mm
tampondruk 50 x 6 mm

125
PLN

Długopis plastikowy z obrotową końcówką.



niebieski wkład



R73417.04

R73417.02

R73417.05

R73417.08



R73416.05

R73416.08

R73416.28

R73416.06



R73418.02

R73418.28

R73418.05

R73418.06

R73418.08



R73417.. Długopis CELLPROP

plastik • S140 x W10 x G10 mm
tampondruk 60 x 6 mm lub XL 70 x 6 mm

098
PLN

Długopis z oparciem na telefon komórkowy.



niebieski wkład



dostępne zdobienie XL



telefon nie jest dołączony



R73416.. Długopis CELLREADY

plastik • S145 x W11 x G11 mm
tampondruk 45 x 7 mm

109
PLN

Plastikowy długopis z oparciem na telefon komórkowy.



niebieski wkład



obrotowy mechanizm włączania



telefon nie jest dołączony

R73418.. Długopis SUPPLE

plastik • S138 x W10 x G10 mm
tampondruk 60 x 6 mm lub XL 80 x 6 mm
lub UV 80 x 6 mm

046
PLN

Plastikowy długopis wyposażony w niebieski wkład.



niebieski wkład



dostępne zdobienie XL



zdobienie full color

R73425.02



R73425.06

**R73425.. Długopis DIAMANTAR**

plastik • S139 x W11 x G11 mm
tampondruk 30 x 6 mm

082
PLN

Plastikowy długopis o powierzchni przypominającej wzór diamentu.

niebieski
wkład

R73426.01



R73426.18

**R73426.. Długopis DIAMANTINE**

plastik • S139 x W11 x G11 mm
tampondruk 30 x 6 mm

115
PLN

Plastikowy długopis o powierzchni przypominającej wzór diamentu.

niebieski
wkład

R73443.02



R73443.04



R73443.06

**R73443.. Długopis SKIVE**

plastik • S136 x W8 x G8 mm
tampondruk 40 x 5 mm
lub UV 40 x 5 mm

049
PLN

Plastikowy długopis.

niebieski
wkładzdobienie
full color

R73442.03



R73442.05



R73442.21



R73442.28

**R73442.. Długopis SNIP**

plastik • S140 x W11 x G11 mm
tampondruk 55 x 6 mm

065
PLN

Plastikowy długopis z przezroczystą skuwką.

niebieski
wkład

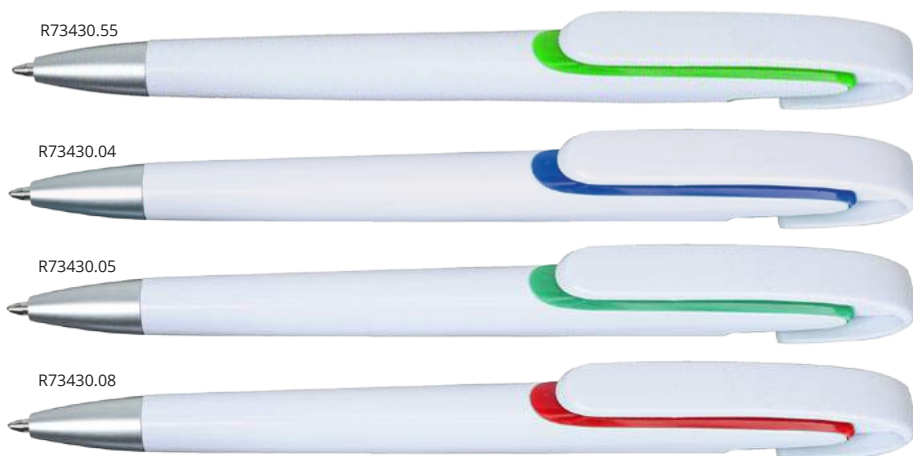
**R73430..****Długopis ADVERT**

plastik • S146 x W12 x G12 mm
tampondruk 60 x 6 mm
lub XL 85 x 6 mm

0,99
PLN

Długopis z białym korpusem oraz kontrastującą wstawką kolorystyczną pod klipem. Oryginalny i szeroki klip czyni model wręcz stworzonym do prezentacji logotypu.

niebieski
wkładdostępne
zdobienie
XL**R73432..****Długopis DAZZLE**

plastik • S146 x W12 x G12 mm
tampondruk 60 x 6 mm
lub XL 85 x 6 mm

1,15
PLN

Plastikowy długopis z metalicznym połyskiem z gustomną wstawką w srebrnym kolorze pod klipem. Oryginalny i szeroki klip czyni model wręcz stworzonym do prezentacji logotypu.

niebieski
wkładdostępne
zdobienie
XL**R04432..****Długopis STRIKING**

plastik • S135 x W11 x G11 mm
tampondruk 50 x 6 mm
lub UV 50 x 6 mm

0,65
PLN

Plastikowy długopis w metalizowanym kolorze.

niebieski
wkładzdobienie
full color



R73341.02

R73341.05

R73341.04

R73341.08

R73341.15

R73341.. Długopis EASY

plastik • S137 x W10 x G10 mm
tampondruk 55 x 6 mm
lub laser 55 x 6 mm

049
PLN

Plastikowy długopis promocyjny.

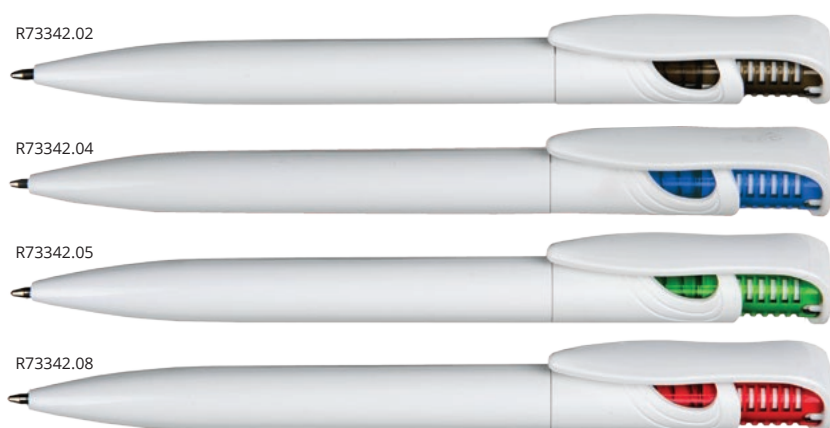
niebieski
wkład

R73342.02

R73342.04

R73342.05

R73342.08

R73342.. Długopis FAST

plastik • S140 x W12 x G12 mm
tampondruk 55 x 6 mm

048
PLN

Plastikowy długopis promocyjny.

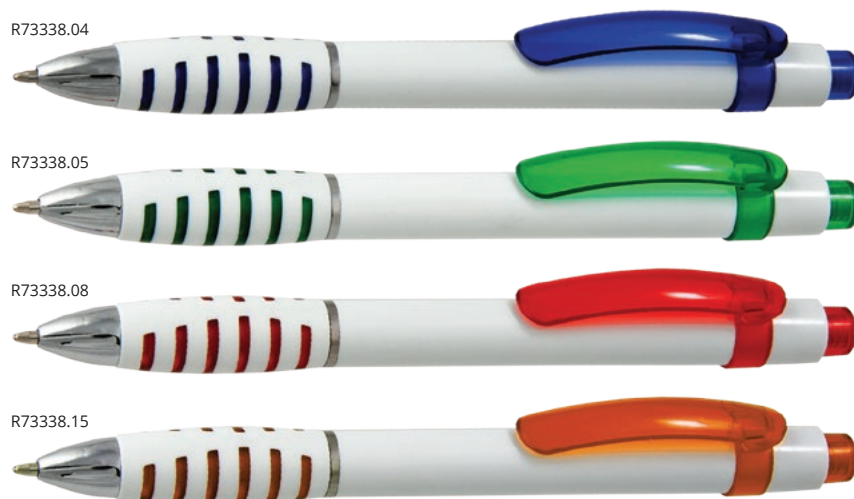
niebieski
wkład

R73338.04

R73338.05

R73338.08

R73338.15

R73338.. Długopis MARTES

plastik • S145 x W12 x G12 mm
tampondruk 55 x 6 mm

079
PLN

Ciekawie zaprojektowany plastikowy długopis promocyjny.

niebieski
wkład

**R73397..****Długopis MODERN**

plastik • S140 x W11 x G11 mm
tampondruk 55 x 6 mm
lub UV 55 x 6 mm

0⁹⁹
PLN

Plastikowy długopis o nowoczesnym kształcie.

niebieski
wkładzdobienie
full color**R73395..****Długopis MALAGA**

plastik • S140 x W11 x G11 mm
tampondruk 23 x 6 mm
lub 40 x 6 mm lub UV 23 x 6 mm

0⁶⁹
PLN

Plastikowy długopis o metalicznym połysku.

niebieski
wkładzdobienie
full color**R73396..****Długopis MARBELLA**

plastik • S140 x W11 x G11 mm
tampondruk 23 x 6 mm
lub 40 x 6 mm lub UV 23 x 6 mm

0⁶⁹
PLN

Plastikowy długopis o metalicznym połysku.

niebieski
wkładzdobienie
full color

**R73372.02****Długopis CYGNE**

plastik • S147 x W13 x G13 mm
tampondruk 30 x 7 mm

0⁹⁹
PLN

Plastikowy długopis w kolorze czarnym, z kontrastującym, oryginalnym klipem.

niebieski
wkładobrotowy
mechanizm
włączania

R73371.02

R73371.03

R73371.04

R73371.05

R73371.08

R73371.11

R73371.28

R73371.15

**R73371..****Długopis CISNE**

plastik • S147 x W13 x G13 mm
tampondruk 30 x 7 mm

0⁹⁹
PLN

Plastikowy długopis o oryginalnym kształcie klipa.

niebieski
wkładobrotowy
mechanizm
włączania

**R73344.05****Długopis ARGENTEO**plastik • S145 x W12 x G12 mm
tampondruk 50 x 6 mm**048**
PLN

Plastikowy długopis z aluminiowym elementem.

niebieski
wkład

R04449.02



R04449.04



R04449.55



R04449.08



R04449.15

R04449..**Długopis PARDO**plastik, guma • S139 x W10 x G10 mm
tampondruk 60 x 6 mm
lub UV 60 x 6 mm**049**
PLN

Plastikowy długopis z gumowym uchwytem.

niebieski
wkładzdobienie
full color**R04427.04****Długopis AZZURE**plastik, guma • S138 x W9 x G9 mm
tampondruk 40 x 5 mm
lub UV 60 x 5 mm**042**
PLN

Długopis z wygodną skuwką wykonaną z tworzywa i gumowym uchwytem.

niebieski
wkładzdobienie
full color

R04426.02



R04426.04

R04426..**Długopis RUBIO**plastik, guma • S138 x W9 x G9 mm
tampondruk 40 x 5 mm
lub UV 60 x 5 mm**044**
PLN

Długopis z wygodną skuwką wykonaną z tworzywa i gumowym uchwytem.

niebieski
wkładzdobienie
full color



R04446.04

R04446.05

R04446..**Długopis CONE**

plastik • S145 x W10 x G10 mm
tampondruk 60 x 6 mm

045
PLN

Plastikowy długopis z gumką.

niebieski
wkład

R04447.05

R04447.15

R04447.08

R04447..**Długopis GRIP**

plastik • S140 x W9 x G9 mm
tampondruk 50 x 6 mm

045
PLN

Plastikowy długopis promocyjny z gumką.

niebieski
wkład

R04445.02

R04445.03

R04445.04

R04445.08

R04445.15

R04445.28

R04445.33

R04445.55

R04445..**Długopis BLITZ**

plastik • S138 x W10 x G10 mm
tampondruk 60 x 6 mm
lub UV 60 x 6 mm

055
PLN

Plastikowy długopis promocyjny z gumką.

niebieski
wkładzdobienie
full color

R73352.01



R73352.05

**R73352.. Długopis COMFORT**plastik, metal • S140 x W14 x G14 mm
tampondruk 50 x 7 mm**069**
PLN

Solidny długopis plastikowy z gumką i metalową skuwką.

niebieski
wkład**R73354.02****Długopis SAN SEBASTIAN**plastik, metal • S140 x W13 x G13 mm
tampondruk 55 x 6 mm**065**
PLN

Plastikowy długopis z czarnym korpusem, błyszczącymi wykończeniami i metalowym klipem o wygodnym uchwycie.

niebieski
wkład

R73353.04



R73353.05



R73353.08



R73353.15

R73353..**Długopis SAN ANTONIO**plastik, metal • S140 x W13 x G13 mm
tampondruk 55 x 6 mm**065**
PLN

Plastikowy długopis z kolorowym transparentnym korpusem, błyszczącymi wykończeniami i metalowym klipem, o wygodnym uchwycie.

niebieski
wkład

R73349.02



R73349.04



R73349.05



R73349.08



R73349.15



R73349.21

R73349..**Długopis SAN JOSE**plastik, metal • S140 x W13 x G13 mm
tampondruk 55 x 6 mm**059**
PLN

Matowy plastikowy długopis z błyszczącymi wykończeniami i metalowym klipem o wygodnym uchwycie.

niebieski
wkład



R73427.04



R73427.05



R73427.15



R73427.. Długopis MORENO

plastik, metal • S140 x W10 x G10 mm
tampondruk 50 x 6 mm

099
PLN

Plastikowy długopis z metalową skuwką i zdobieniami.



niebieski
wkład



obrotowy
mechanizm
włączania

R04438.01



R04438.02



R04438.04



R04438.05



R04438.. Długopis FANTASY

plastik, metal • S134 x W11 x G11 mm
tampondruk 50 x 6 mm

089
PLN

Bardzo ładny plastikowy długopis z metalową skuwką.
Wyposażony w niebieski wkład.



niebieski
wkład

R73348.02

R73348.04



R73348.. Długopis HAVANA

plastik, metal • S140 x W12 x G12 mm
tampondruk 35 x 6 mm

085
PLN

Plastikowy długopis z błyszczącymi wykończeniami
i metalowym klipem.



niebieski
wkład

**R04433.. Długopis JOY**

plastik, metal • S137 x W11 x G11 mm
tampondruk 50 x 6 mm

075
PLN

Plastikowy długopis z metalową skuwką.



niebieski
wkład

**R04434.04 Długopis AWESOME**

plastik, metal • S137 x W11 x G11 mm
tampondruk 50 x 6 mm

089
PLN

Plastikowy długopis w metalizowanym kolorze z metalową skuwką.



niebieski
wkład

**R04441.. Długopis SAIL**

plastik, metal • S140 x W12 x G12 mm
tampondruk 50 x 6 mm

079
PLN

Plastikowy długopis z metalową skuwką.



niebieski
wkład

**R73428.55 Długopis RAPIDO**

aluminium, metal
S137 x W10 x G10 mm
tampondruk 55 x 6 mm
lub UV 55 x 6 mm

108
PLN

Promocyjny aluminiowy długopis z gumką, metalową skuwką, przyciskiem i końcówką.

niebieski
wkładzdobienie
full color

R73406.04 R73406.05 R73406.08 R73406.15 R73406.21 R73406.33

**R73406..****Długopis ANDANTE SOLID**

aluminium, metal
S137 x W10 x G10 mm
laser 55 x 6 mm lub UV 55 x 6 mm

120
PLN

Aluminiowy długopis z gumką. Metalowy przycisk, skuwka i końcówka.

niebieski
wkładzdobienie
full color

R73400.02 R73400.04 R73400.05 R73400.06 R73400.08 R73400.11 R73400.15 R73400.28 R73400.33 R73400.41 R73400.79

**R73400..****Długopis ANDANTE**

aluminium, metal
S137 x W10 x G10 mm
laser 55 x 6 mm lub UV 55 x 6 mm

124
PLN

Promocyjny, byszczący aluminiowy długopis z gumką, metalową skuwką, przyciskiem i końcówką.

niebieski
wkładzdobienie
full color

**R04428..****Długopis BELLO**

aluminium, metal
S137 x W11 x G11 mm
laser 40 x 6 mm

290
PLN

Elegancki aluminiowy długopis z metalową skuwką.

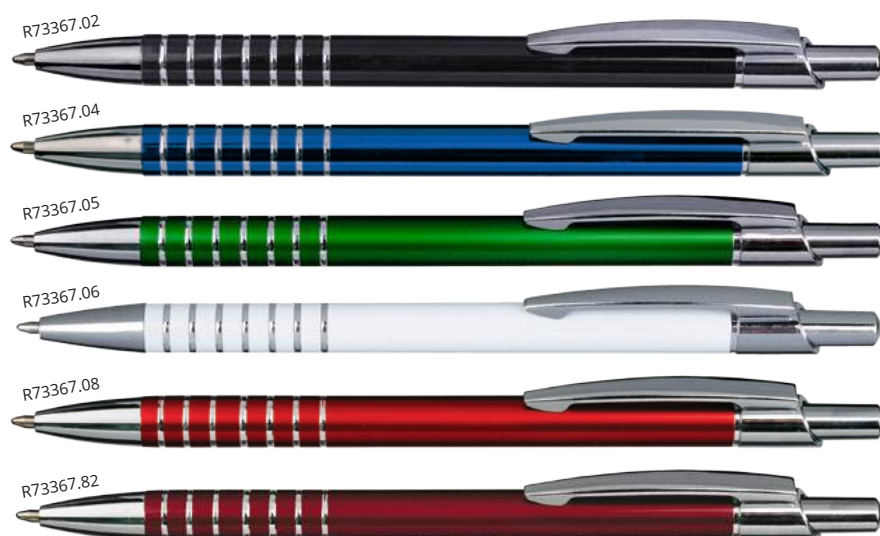
niebieski
wkład**R73367..****Długopis BONITO**

aluminium, metal
S140 x W9 x G9 mm
laser 55 x 5 mm

165
PLN

Aluminiowy długopis z metalową skuwką.

niebieski
wkład**R73414..****Długopis PRECIOSO**

aluminium • S140 x W10 x G10 mm
laser 55 x 6 mm

195
PLN

Długopis aluminiowy o przyjemnej w dotyku powierzchni powlekanej gumą.

niebieski
wkład

R73366.02



R73366.04



R73366..

Ołówek automatyczny LINDO

aluminium • S140 x W10 x G10 mm
laser 55 x 6 mm

195
PLN

Ołówek aluminiowy z popularnej serii Lindo.



wkład ołówka
0,7 mm

R73365.02



R73365.03



R73365.04



R73365.51



R73365.05



R73365.06



R73365.08



R73365.81



R73365.11



R73365.13



R73365.15



R73365.28



R73365.33



R73365.41



R73365..

Długopis LINDO

aluminium • S140 x W10 x G10 mm
laser 55 x 6 mm

165
PLN

Aluminiowy długopis z metalową skuwką.



niebieski
wkład



R73423.08 R73423.06 R73423.04 R73423.02



R73423..
Długopis BLINK

aluminium • S136 x W10 x G10 mm
laser 90 x 6 mm

245
PLN

Długopis, który oferuje wyjątkową możliwość graweru o lustrzanym, połyskującym efekcie. Laserowo grawerowane logo efektownie odsłania srebrne, lustrzane wykończenie.



niebieski wkład

R73368.41



R73368.02



R73368..
Długopis EXCITE

aluminium • S138 x W11 x G11 mm
laser 40 x 6 mm

480
PLN

Aluminiowy długopis ze srebrnymi chromowanymi wykończeniami.



niebieski wkład



obrotowy mechanizm włączania

R04442.01
Długopis MAGNIFICO

aluminium • S139 x W13 x G13 mm
laser 40 x 6 mm

345
PLN

Aluminiowy długopis z metalową skuwką.



niebieski wkład



obrotowy mechanizm włączania

**R04041 Długopis LISBOA**

metal • S134 x W7 x G7 mm
tampondruk 40 x 4 mm lub UV 40 x 4 mm

245
PLN

Metalowy błyszczący długopis ze stali nierdzewnej ze srebrnymi wykończeniami.



niebieski
wkład



obrotowy
mechanizm
włączania



zdobienie
full color

**R04031 Długopis PORTO**

metal • S134 x W7 x G7 mm
laser 40 x 4 mm lub UV 40 x 4 mm

245
PLN

Metalowy błyszczący długopis ze stali nierdzewnej z chromowanymi wykończeniami.



niebieski
wkład



obrotowy
mechanizm
włączania



zdobienie
full color



R73440.02



R73440.06



R73440.41

R73440.. Długopis LEGACY

metal • S134 x W7 x G7 mm
laser 35 x 5 mm lub UV 35 x 5 mm

249
PLN

Metalowy długopis z chromowanymi wykończeniami.



niebieski
wkład



obrotowy
mechanizm
włączania



zdobienie
full color



R73441.06



R73441.41

R73441.. Długopis CURIO

metal • S134 x W7 x G7 mm
laser 30 x 5 mm lub UV 30 x 5 mm

255
PLN

Długopis z chromowanymi wykończeniami i klipem o niezwykle oryginalnym kształcie.



niebieski
wkład



obrotowy
mechanizm
włączania



zdobienie
full color





R04231
Długopis MONTEVIDEO

metal
S135 x W12 x G12 mm
laser 35 x 6 mm

12⁹⁰
PLN

Metalowy długopis z chromowanymi błyszczącymi wykończeniami.



niebieski wkład
obrotowy mechanizm włączania



R04211
Długopis LIMA

metal
S135 x W12 x G12 mm
laser 35 x 6 mm

12⁹⁰
PLN

Metalowy długopis z chromowanymi błyszczącymi wykończeniami.



niebieski wkład
obrotowy mechanizm włączania



R04221
Długopis BOGOTA

metal
S135 x W12 x G12 mm
laser 35 x 6 mm

12⁹⁰
PLN

Metalowy długopis z chromowanymi błyszczącymi wykończeniami.



niebieski wkład
obrotowy mechanizm włączania



R04291
Długopis BRASILIA

metal
S137 x W12 x G12 mm
laser 35 x 6 mm

14⁹⁰
PLN

Metalowy długopis z chromowanymi błyszczącymi wykończeniami.



niebieski wkład
obrotowy mechanizm włączania



R73413..
Długopis dotykowy SAN RAFAEL

plastik • S135 x W13 x G13 mm
tampondruk 55 x 6 mm

079
PLN

Plastikowy długopis z błyszczącymi wykończeniami i metalowym klipem z końcówką przystosowaną do obsługi ekranów dotykowych.



niebieski wkład
obrotowy mechanizm włączania
końcówka do ekranów dotykowych



R73359..
Rysik do smartfona BILOXI

plastik • S56 x W10 x G10 mm
tampondruk 30 x 6 mm

075
PLN

Długopis z rysikiem rozwiązuje problem odcisków palców na ekranach dotykowych. Końcówka wykonana z silikonu jest trwała i z precyzją przesuwa się po ekranie. Rysik przymocujemy do smartfona za pomocą dołączonego sznurka.



niebieski wkład
końcówka do ekranów dotykowych

R04443.02



R04443.05



R04443.08

**R04443..****Długopis z rysikiem TAMPA**

plastik • S138 x W11 x G11 mm
tampondruk 60 x 6 mm lub UV 60 x 6 mm

079
PLN

Długopis z rysikiem. Idealny do obsługi urządzeń mobilnych wyposażonych w ekrany dotykowe.



niebieski wkład



końcówka do ekranów dotykowych



zdobienie full color

R73412.02



R73412.03



R73412.04



R73412.06



R73412.08



R73412.15



R73412.21



R73412.33



R73412.28



R73412.55

**R73412..****Długopis dotykowy TOUCH TOP**

aluminium • S137 x W8 x G8 mm
laser 40 x 4 mm lub UV 40 x 4 mm

165
PLN

Wykonany z aluminium długopis z końcówką przystosowaną do ekranów dotykowych.



niebieski wkład



obrotowy mechanizm włączania



końcówka do ekranów dotykowych



zdobienie full color



R73385.15



R73385.08



R73385.05



R73385.04

**R73385..****Długopis z rysikiem AMARILLO**

plastik • S145 x W11 x G11 mm
tampondruk 60 x 6 mm lub XL 75 x 6 mm
lub UV 60 x 6 mm

125
PLN

Plastikowy długopis z silikonową końcówką przystosowaną do obsługi smartfonów i tabletów.



niebieski wkład



końcówka do ekranów dotykowych



dostępne zdobienie XL



zdobienie full color



R73408.. Długopis aluminiowy TOUCH TIP

aluminium, silikon
S135 x W8 x G8 mm
laser 40 x 4 mm
lub UV 40 x 4 mm

152
PLN

Długopis z końcówką przystosowaną do ekranów dotykowych. Korpus wykonany z aluminium, skuwka z metalu.



R73409.. Długopis aluminiowy TOUCH TIP GOLD

aluminium, silikon • S135 x W8 x G8 mm
laser 40 x 4 mm lub UV 40 x 4 mm

152
PLN

Długopis z końcówką przystosowaną do ekranów dotykowych. Korpus wykonany z aluminium, skuwka z metalu.



R73409.02



R73409.06



R73407.02



R73407.04



R73407.05



R73407.06



R73407.08



R73407.15

R73407.. Długopis plastikowy TOUCH POINT

plastik, silikon • S132 x W7 x G7 mm
tampondruk 40 x 4 mm lub UV 40 x 4 mm

099
PLN

Długopis z końcówką przystosowaną do ekranów dotykowych. Korpus wykonany z plastiku, skuwka z metalu.





R35423.04



R35423.02

**R35423..****Długopis ze wskaźnikiem laserowym SUPREME – 4 w 1**

metal, plastik • wskaźnik S125 x W10 x G10 mm • laser 45 x 6 mm
 etui S178 x W38 x G19 mm • laser 50 x 20 mm lub UV 120 x 25 mm

12⁹⁰
PLN

Długopis ze wskaźnikiem laserowym, latarką LED oraz końcówką przystosowaną do obsługi ekranów dotykowych. Aluminiowe, srebrne opakowanie upominkowe.

opakowanie
upominkoweniebieski
wkład

latarka

dołączone
bateriekońcówka
do ekranów
dotykowychzdobienie
full color**R35421****Długopis ze wskaźnikiem laserowym POINTER - 4 w 1**

metal, plastik • S150 x W10 x G10 mm, max. dł. 480 mm,
 etui S178 x W37 x G17 mm • laser 40 x 6 mm lub 40 x 25 mm

15⁹⁰
PLN

Praktyczny prezent w postaci metalowego długopisu z klasycznym wskaźnikiem teleskopowym, wskaźnikiem laserowym i latarką LED. Zestaw pakowany w srebrne opakowanie upominkowe.

opakowanie
upominkoweniebieski
wkład

latarka

dołączone
baterie**R35422****Długopis ze wskaźnikiem laserowym COMBO - 4 w 1**

metal, plastik • S150 x W10 x G10 mm, etui S178 x W37 x G17 mm
 laser 50 x 6 mm lub 40 x 25 mm

13⁹⁰
PLN

Metalowy długopis 4 w 1 łączący w sobie cechy długopisu, rysika PDA do ekranów palmtopów lub GPS, wskaźnika laserowego i latarki LED o białym świetle. Pakowany w srebrne opakowanie upominkowe.

opakowanie
upominkoweniebieski
wkład

latarka

dołączone
baterie



R35650.02



R35650.04



R35650.05



R35650.08

**R35650..****Długopis – latarka LED PEN LIGHT**

plastik • D125 x W13 x G13 mm
tampondruk 45 x 7 mm lub UV 45 x 7 mm

4⁵⁰
PLN

Długopis z latarką LED z końcówką dotykową. Moc latarki 0,08W.

niebieski
wkładlatarka
0,08Wdołączone
bateriekońcówka
do ekranów
dotykowychzdobienie
full color

R01071.08

pióro kulkowe



długopis



R01071.04

pióro kulkowe



długopis

**R01071.. Zestaw piśmienniczy CURITIBA**

aluminium, ekoskóra, papier
pudełko S170 x W122 x G26 mm • laser 80 x 40 mm
etui S150 x W45 x G22 mm • laser 50 x 20 mm
długopis i pióro S145 x W10 x G10 mm • laser 45 x 6 mm

34⁹⁰
PLN

Zestaw składający się z aluminiowego długopisu i pióra kulkowego wyposażonych w końcówkę do obsługi ekranów dotykowych, w etui z ekoskóry. Chromowane dodatki. Wkład do długopisu o średnicy 1,00 mm w kolorze niebieskim, nabój o średnicy 0,7 mm do pióra kulkowego w kolorze niebieskim. Pakowany w czarne opakowanie upominkowe.

opakowanie
upominkoweniebieski
wkładkońcówka
do ekranów
dotykowych

R01074.02

długopis



pióro kulkowe



R01074.06

długopis



pióro kulkowe

**R01074.. Zestaw piśmienniczy FORTALEZA**

aluminium, karton • długopis S139 x W12 x G12 mm,
pióro S142 x W12 x G12 mm • laser 40 x 6 mm
etui S170 x W60 x G26 mm • tampondruk 60 x 20 mm
lub XL 80 x 30 mm

16⁹⁰
PLN

Zestaw składający się z aluminiowego długopisu i pióra kulkowego. Pióro kulkowe wyposażone jest w gumowy rysik do obsługi urządzeń mobilnych. Chromowane wykończenia. Długopis z 1.00 mm wkładem w kolorze niebieskim, pióro kulkowe z wkładem o grubości 0,7 mm. Zestaw pakowany jest w czarne etui kartonowe.

opakowanie
upominkoweniebieski
wkładkońcówka
do ekranów
dotykowychdostępne
zdobienie
XL



R01075.04



ołówek

długopis

R01075.02



ołówek

długopis

R01075.. Zestaw piśmienniczy CAMPINAS

aluminium, papier • długopis S139 x W12 x G12 mm,
ołówek S142 x W12 x G12 mm • laser 50 x 6 mm
etui S170 x W60 x G26 mm • tampondruk 30 x 30 mm

790
PLN

Zestaw składający się z aluminiowego długopisu i ołówka automatycznego. Wkład ołówka ma grubość 0,7 mm. Długopis z niebieskim wkładem. Pakowany w czarne nasuwane papierowe pudełko.



opakowanie
upominkowe



niebieski
wkład



wkład ołówka
0,7 mm



R01042.08

R01042.04

R01042.02

R01042.. Zestaw piśmienniczy LA PLATA

aluminium, karton
długopis S137 x W10 x G10 mm • laser 80 x 6 mm
etui S180 x W43 x G22 mm • tampondruk 50 x 20 mm
lub XL 85 x 30 mm

590
PLN

Zestaw składający się z aluminiowego długopisu z niebieskim wkładem w czarnym kartonowym pudełku.



opakowanie
upominkowe



niebieski
wkład



obrotowy
mechanizm
włączania



dostępne
zdobienie
XL

R01041.41



R01041.. Zestaw piśmienniczy CALI

aluminium, karton
długopis S138 x W11 x G11 mm • laser 40 x 6 mm
etui S180 x W43 x G22 mm • tampondruk 50 x 20 mm
lub XL 85 x 30 mm

795
PLN

Zestaw składający się z aluminiowego długopisu Excite w kartonowym pudełku.



opakowanie
upominkowe



niebieski
wkład



obrotowy
mechanizm
włączania



dostępne
zdobienie
XL



NEW!



R73436.10

Zestaw piśmienniczy AVENO

bambus, metal
 etui S170 x W45 x G20 mm , długopis S138 x W11 x G11 mm
 laser 80 x 6 mm lub tampondruk 60 x 6 mm lub UV 80 x 6 mm

5⁹⁵_{PLN}

Bambusowy zestaw piśmienniczy w pudełku, składający się z długopisu z końcówką do ekranów dotykowych oraz ołówka automatycznego. Bambus jest biodegradowalny a metal nadaje się do recyklingu.

responsible
giftopakowanie
upominkoweniebieski
wkładkończówka
do ekranów
dotykowychzdobienie
full color

NEW!

R01070.10

Długopis VIZELA w bambusowym etui

bambus, metal
 etui S173 x W40 x G23 mm • laser 50 x 20 mm lub 120 x 25 mm
 lub tampondruk 60 x 20 mm lub XL 100 x 20 mm
 długopis S142 x W11 x G11 mm • laser 85 x 6 mm
 lub tampondruk 60 x 6 mm lub XL 85 x 6 mm

22⁹⁰_{PLN}

Wykonany z litego bambusa i metalu długopis w bambusowym etui.
 Bambus jest biodegradowalny a metal może zostać poddany recyklingowi.

responsible
giftopakowanie
upominkoweniebieski
wkładdostępne
zdobienie
XL

R01064.02

R01064.42

R01064.82

R01064.06

NEW!

R01064..

Długopis TONDELA w pudełku

stal nierdzewna, miedź, papier
 etui S178 x W50 x G23 mm, długopis S145 x W11 x G11 mm
 laser 45 x 6 mm lub UV 45 x 6 mm

12⁹⁰_{PLN}

Metalowy długopis w prezentowym pudełku.

opakowanie
upominkoweniebieski
wkładzdobienie
full color



NEW!

R01063.02

Zestaw piśmienniczy SAN JUAN

miedz, stal nierdzewna
 etui S173 x W65 x G29 mm • UV 130 x 35 mm
 długopis S137 x W11 x G11 mm • laser 40 x 5 mm
 lub UV 40 x 5 mm

34⁹⁰_{PLN}

Zestaw piśmienniczy składający się z metalowego pióra kulkowego i długopisu. Pakowane w etui.

opakowanie
upominkoweniebieski
wkładzdobienie
full color

NEW!



R01672.01

Pióro kulkowe SOBRAL w pudełku

stal nierdzewna
 pióro S135 x W10 x G10 mm • laser 40 x 6 mm
 etui S180 x W43 x G22 mm • tampondruk 50 x 20 mm
 lub XL 85 x 30 mm

13⁹⁰_{PLN}

Stalowe pióro kulkowe w kartonowym pudełku.

opakowanie
upominkoweniebieski
wkładdostępne
zdobienie
XL

R01091.04



R01091.02



R01091.08

R01091..

Zestaw piśmienniczy LIMA

ekoskóra, metal
 długopis i pióro S135 x W12 x G12 mm • laser 35 x 6 mm
 etui S170 x W60 x G24 mm • tampondruk 30 x 30 mm

39⁹⁰_{PLN}

Zestaw składający się z długopisu oraz pióra kulkowego Lima w czarnym etui z miękkiej skóry ekologicznej.

opakowanie
upominkoweniebieski
wkładobrotowy
mechanizm
włączania

pióro kulkowe

długopis





R01201 Zestaw piśmienniczy SANDGLASS

metal, karton, ekoskóra
 długopis i pióro S137 x W11 x G11 mm • laser 35 x 6 mm
 etui S180 x W65 x G39 mm • laser 30 x 30 mm lub UV 50 x 50 mm

59⁹⁰
 PLN

Zestaw składający się z metalowego długopisu i pióra kulkowego w eleganckim etui. Oryginalny kształt klepsydry i połyskująca powierzchnia czynią z tego kompletu doskonały upominek reklamowy.



R01203 Zestaw piśmienniczy MIRACLE

metal, karton, ekoskóra
 długopis i pióro S140 x W12 x G12 mm • laser 30 x 6 mm
 etui S178 x W55 x G31 mm • tampondruk 60 x 13 mm
 lub XL 100 x 13 mm lub UV 150 x 13 mm

59⁹⁰
 PLN

Elegancki zestaw składający się z metalowego długopisu i pióra kulkowego w etui.



R01037.02 Zestaw piśmienniczy SANTIAGO

metal, karton, ekoskóra
 długopis i pióro S135 x W12 x G12 mm • laser 35 x 6 mm
 etui S175 x W62 x G29 mm • tampondruk 40 x 40
 lub XL 85 x 45 mm lub UV 100 x 40 mm

44⁹⁰
 PLN

Zestaw składający się z długopisu i pióra kulkowego Montevideo w etui wykonanym z kartonu i papieru ozdobnego.





pióro kulkowe



długopis

**R01202 Zestaw piśmienniczy STYLE**

metal, karton, ekoskóra
 długopis i pióro S140 x W10 x G10 mm • laser 45 x 6 mm
 etui S180 x W55 x G36 mm • tampondruk 50 x 35 mm
 lub XL 100 x 30 mm lub UV 140 x 35 mm

59⁹⁰
PLN

Zestaw składający się z klasycznego metalowego długopisu i pióra kulkowego w etui.

opakowanie
upominkoweniebieski
wkładobrotowy
mechanizm
włączaniadostępne
zdobienie
XLzdobienie
full color

długopis



pióro kulkowe

**R01072.02 Zestaw piśmienniczy MANAUS**

metal, skóra ekologiczna, plastik
 długopis i pióro S135 x W10 x G10 mm • laser 40 x 6 mm
 etui S180 x W55 x G36 mm • tampondruk 60 x 20 mm
 lub UV 130 x 35 mm

38⁹⁰
PLN

Zestaw składający się z długopisu i pióra kulkowego Perfecto w etui ze skóry ekologicznej i plastiku.

opakowanie
upominkoweniebieski
wkładobrotowy
mechanizm
włączaniazdobienie
full color

długopis



pióro kulkowe

R01049.02 Zestaw piśmienniczy ROSARIO

stal, ekoskóra
 długopis i pióro S133 x W10 x G10 mm • laser 40 x 6 mm
 etui S175 x W64 x G33 mm • laser 30 x 30 mm lub 35 x 85 mm
 lub UV 130 x 35 mm

47⁹⁰
PLN

Zestaw piśmienniczy składający się z długopisu i pióra kulkowego w etui.

opakowanie
upominkoweniebieski
wkładzdobienie
full color

**R01026****Etui na zestaw piśmienniczy**

ekoskóra • S170 x W60 x G24 mm
tampondruk 30 x 30 mm

790
PLN

Etui na dwuelementowy zestaw piśmienniczy. Może służyć jako wygodny piórnik.



długopis
nie jest
dołączony

**R01032****Etui na zestaw piśmienniczy**

ekoskóra • S150 x W62 x G22 mm
laser 30 x 30 mm

890
PLN

Etui na 3-elementowy zestaw piśmienniczy. Wykończone białym stębnowaniem.



długopis
nie jest
dołączony

**R01030****Kartonowe pudełko na długopis**

karton • S180 x W43 x G22 mm
tampondruk 50 x 20 mm lub XL 115 x 20 mm

295
PLN

Czarne kartonowe pudełko na jeden długopis. Wyposażone w nasuwającą pokrywkę.



długopis
nie jest
dołączony

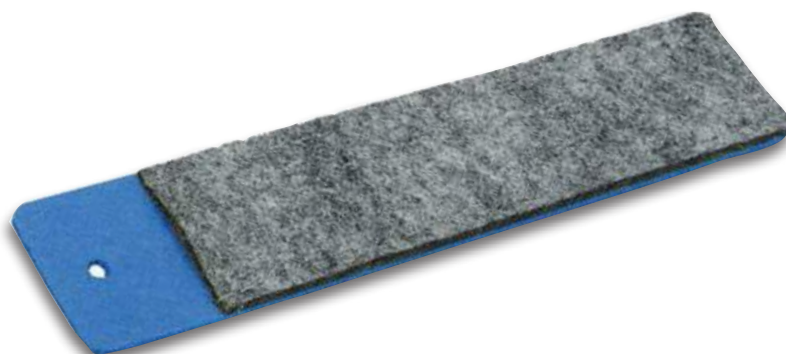

dostępne
zdobienie
XL

**R17688.04.A****Etui na długopis**

filc • S180 x W40 x G5 mm
sitodruk 120 x 20 mm

065
PLN

Wykonane z filcu 2 mm pojedyncze etui na długopis, pióro lub ołówek.

Biuro



#Trofea
#Wizytowniki
#Teczki





R64200

Przycisk do papieru TEAM BUILDING

ABS, metal • S92 x W72 x G23 mm
tampondruk 45 x 15 mm

890
PLN

Przycisk do papieru z podstawą wykonaną z ABS z magnesem. Wyposażony w osiem metalowych klipów w kształcie postaci ludzkich. Produkt doskonale ilustrujący ideę budowania zespołu i tworzenia wartości wspólnych dla całej grupy.



R22186.00

Kryształowy przycisk do papieru z zegarem CRISTALINO

kryształ • przycisk S119 x W50 x G30 mm,
pudełko S150 x W80 x G45 mm • laser 50 x 20 mm lub 65 x 30 mm

8990
PLN

Kryształowy przycisk do papieru z zegarem. Pakowany w czarne pudełko i nasuwane kartonowe opakowanie.



opakowanie
upominkowe



R22180

Trofeum ELEGANCE

kryształ • S220 x W167 x G52 mm
pudełko S250 x W220 x G75 mm
laser 130 x 130 mm lub tampondruk 40 x 40 mm

14500
PLN

Bardzo stylowe kryształowe trofeum. Pakowane w czarne eleganckie pudełko i nasuwane białe kartonowe opakowanie.



opakowanie
upominkowe



R22188
Trofeum AZTECA

kryształ
S50 x W152 x G50 mm, pudełko S65 x W180 x G80 mm
laser 50 x 100 mm lub tampondruk 40 x 40 mm

79⁹⁰
PLN

Kryształowe trofeum przypominające kształtem budowle Azteków. Pakowane w czarne eleganckie pudełko i nasuwane białe kartonowe opakowanie.



opakowanie
upominkowe



R22190
Trofeum JEWEL

szkło
S152 x W225 x G58 mm, pudełko S180 x W250 x G70 mm
laser 80 x 110 mm lub tampondruk 40 x 40 mm

89⁹⁰
PLN

Szklane trofeum w kształcie szlachetnego kamienia. Pakowane w czarne eleganckie pudełko i nasuwane białe kartonowe opakowanie.



opakowanie
upominkowe



R22181
Trofeum TRADITION

kryształ
S136 x W195 x G40 mm, pudełko S170 x W225 x G55 mm
laser 75 x 150 mm lub tampondruk 40 x 40 mm

99⁹⁰
PLN

Kryształowe trofeum o klasycznym kształcie. Pakowane w czarne eleganckie pudełko i nasuwane białe kartonowe opakowanie.



opakowanie
upominkowe



R01052

Wizytownik LOGOMALL

ekoskóra • S95 x W65 x G19 mm
laser 40 x 15 mm

1275
PLN

Etui na wizytówki wykonane z ekoskóry z magnetycznym zapięciem. Mieści 15 wizytówek.



R01067.02

Wizytownik FLAXY

ekoskóra • S97 x W65 x G12 mm
laser 80 x 8 mm

1190
PLN

Wykonany z metalu i ekoskóry wizytownik na 12-17 wizytówek. Faktura ekoskóry nawiązuje do lnu i nadaje wizytownikowi oryginalny wygląd. Wyposażony w blaszkę z ciemnego metalu, doskonałą do prezentacji logotypu.



R01051.02

Wizytownik EMOSS

ekoskóra • S95 x W65 x G13 mm
laser 85 x 9 mm

1275
PLN

Etui na wizytówki o ciekawej fakturze. Wykończone metalową oksydowaną blaszką z magnesem zamykającym etui. Mieści 15 wizytówek.



R01068.21

Wizytownik HIGHLANDER

ekoskóra, metal • S95 x W65 x G19 mm
laser 80 x 10 mm

1790
PLN

Dwustronny wizytownik mieszczący po 9-12 wizytówek po każdej stronie. Wykonany z ekoskóry o fakturze drobnej kratki z metalową blaszką doskonałą do prezentacji logotypu.

R01048.02

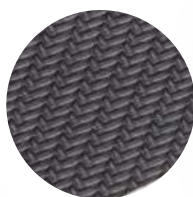

R01048..

Wizytownik TWILLYS

ekoskóra, metal • S95 x W65 x G19 mm
laser 80 x 9 mm

1190
PLN

Wizytownik z ekoskóry o fakturze twillu na 15 wizytówek. Wyposażony w metalową blaszkę doskonałą do prezentacji logotypu.



R01048.04

R01066.15



R01066..

Wizytownik COMELY

ekoskóra, metal • S94 x W65 x G12 mm
laser 35 x 7 mm

1190
PLN

Dwustronny wizytownik mieszczący po 9-12 wizytówek po każdej stronie. Wyposażony w metalową blaszkę doskonałą do prezentacji logotypu.

R01066.05





R01060.02

Zestaw upominkowy VALIANCE

ekoskóra, metal
 pudełko S162 x W155 x G25 mm • laser 30 x 30 mm
 wizytownik S95 x W67 x G18 mm • laser 40 x 13 mm
 brelok S70 x W22 x G9 mm • laser 13 x 17 mm
 długopis S135 x W11 x G11 mm • laser 30 x 6 mm

29⁹⁰
PLN

Zestaw upominkowy składający się z wizytownika na 12-17 wizytówek, breloka i długopisu. Elementy z ciemnego metalu na wizytowniku i breloku doskonale eksponują logotyp. Pakowany w opakowanie upominkowe pokryte ekoskórą.



opakowanie upominkowe niebieski wkład



R01061.02

Zestaw upominkowy GALLANT

ekoskóra, metal
 pudełko S170 x W160 x G32 mm • tampondruk 50 x 37 mm
 wizytownik S95 x W65 x G13 mm • laser 80 x 9 mm
 brelok S62 x W17 x G10 mm • laser 11 x 13 mm
 długopis S135 x W11 x G11 mm • laser 30 x 6 mm

39⁹⁰
PLN

Zestaw upominkowy składający się z breloka, wizytownika na 15 wizytówek i długopisu.



opakowanie upominkowe niebieski wkład





R91710

Teczka konferencyjna na zamek SIRACUSA

ekoskóra • S260 x W340 x G25 mm
laser 30 x 30 mm lub 60 x 50 mm

5990
PLN

Teczka konferencyjna A4 z kalkulatorem, zapinana na zamek. Posiada 7 kieszonek, przegródki na dokumenty, notes A4, uchwyt na długopis i kieszeń na zamkiem.

- uchwyt na długopis
- długopis nie jest dołączony
- notes A4
- kieszeń na dokumenty
- kieszeń na wizytówki
- kieszeń na zamek
- zapinana na zamek
- zawiera kalkulator
- dołączone baterie



R91712

Teczka A4 na zamek VICENZA

ekoskóra • S250 x W340 x G45 mm
laser 30 x 30 mm lub 60 x 50 mm

8490
PLN

Teczka konferencyjna z poręcznym uchwytem. Zawiera kalkulator, notes A4, metalowy ring, kieszonkę z zamkiem, uchwyt na długopis, kieszonki na wizytówki i przegródki na dokumenty.

- uchwyt na długopis
- długopis niedołączony
- notes A4
- kieszeń na dokumenty
- kieszeń na wizytówki
- kieszeń na zamek
- zapinana na zamek
- zawiera kalkulator
- dołączone baterie



R91738.42

Teczka konferencyjna TARANTO

ekoskóra • S270 x W330 x G25 mm
laser 30 x 30 mm lub 60 x 50 mm

4490
PLN

Funkcjonalna teczka konferencyjna. W środku notatnik A4, kalkulator, kieszonki na wizytówki, przegródka na dokumenty i uchwyt na długopis.

- uchwyt na długopis
- długopis niedołączony
- notes A4
- kieszeń na dokumenty
- kieszeń na wizytówki
- zawiera kalkulator
- dołączone baterie





R91707

Teczka A4 TAORMINA

ekoskóra, papier • S240 x W320 x G20 mm
laser 30 x 30 mm lub 60 x 50 mm

32⁹⁰
PLN

Teczka wyposażona w uchwyt na długopis, kieszonkę na wizytówki, przegródkę na dokumenty i notes A4.

- uchwyt na długopis
- długopis niedołączony
- notes A4
- kartka w linie
- kieszonka na dokumenty
- kieszonka na wizytówki

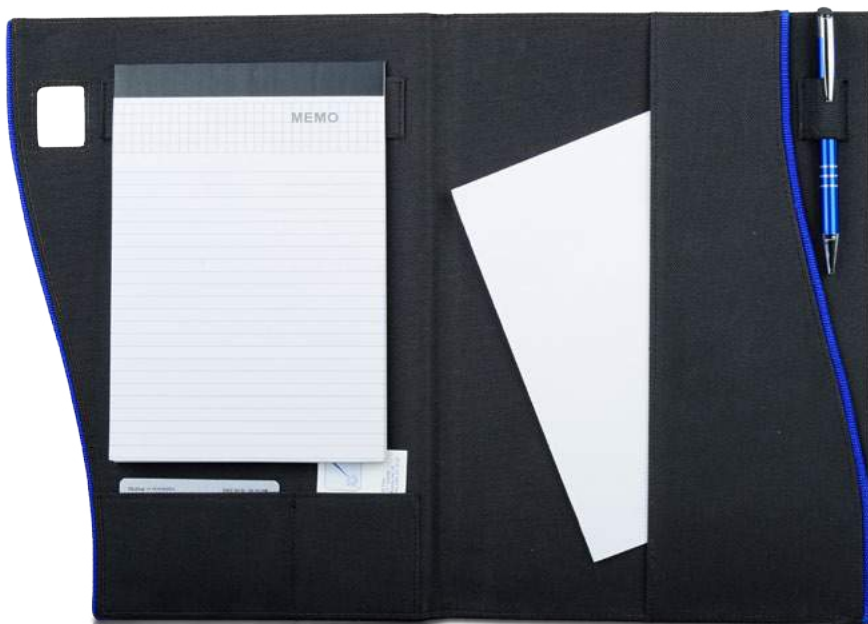

R91740.04

Teczka konferencyjna ORISTANO

poliester 600D • S230 x W320 x G10 mm
sitodruk 130 x 200 mm

22⁹⁰
PLN

Teczka konferencyjna z uchwytem na długopis. W środku notatnik A5, kieszonki na wizytówki oraz na dokumenty.

- uchwyt na długopis
- długopis nie jest dołączony
- notes A5
- kieszonka na dokumenty
- kieszonka na wizytówki





R89491..

Teczka A4 ORTONA

poliester, ekoskóra • S245 x W320 x G8 mm
sitodruk 140 x 250 mm lub laser 50 x 20 mm lub 100 x 20 mm

12⁹⁰
PLN

Wykonana z poliestru i ekoskóry teczka A4, z uchwytem na długopis. Wyposażona w 20 kartkowy notatnik A4 i kieszonkę na dokumenty.



uchwyt na długopis



notes A4



kieszonka na dokumenty



R91708.02

Teczka A4 MANTUA

mikrofibra, papier • S235 x W320 x G22 mm
sitodruk 170 x 70 mm

27⁹⁰
PLN

Wykonana z mikrofibry i poliestru teczka A4 wyposażona w 20 kartkowy notatnik w linie, 2 małe kieszonki, przegródkę na dokumenty oraz miejsce na 3 długopisy.



uchwyt na długopis



długopis nie jest dołączony



notes A4



kieszonka na dokumenty



kieszonka na wizytówki



R73736

Teczka konferencyjna A4 TRIESTE

len • S250 x W320 x G16 mm
sitodruk 200 x 100 mm

34⁹⁰
PLN

Teczka A4 w lnianej okładce z notesem w linie z papieru z recyklingu (20 kartek 70 g/m²). Kieszonki na dokumenty A4 i uchwyt na długopis.

- 
uchwyt
na długopis
- 
długopis
nieodłączony
- 
wymienny
notes A4
- 
kieszonki na
dokumenty
- 
kieszonki na
dokumenty
- 
kieszonki na
wizytówki



R73735

Teczka A4 ENVIRON

karton, papier • S290 x W345 x G7 mm
tampondruk 40 x 40 mm lub sitodruk 230 x 170 mm

9⁹⁵
PLN

Teczka A4 z notesem, kolorowymi karteczkami memo, kieszonką na dokumenty i długopisem.

- 
niebieski
wkład
- 
dołączony
długopis
- 
uchwyt na
długopis
- 
notes
A4
- 
kieszonki na
dokumenty
- 
zestaw
memo



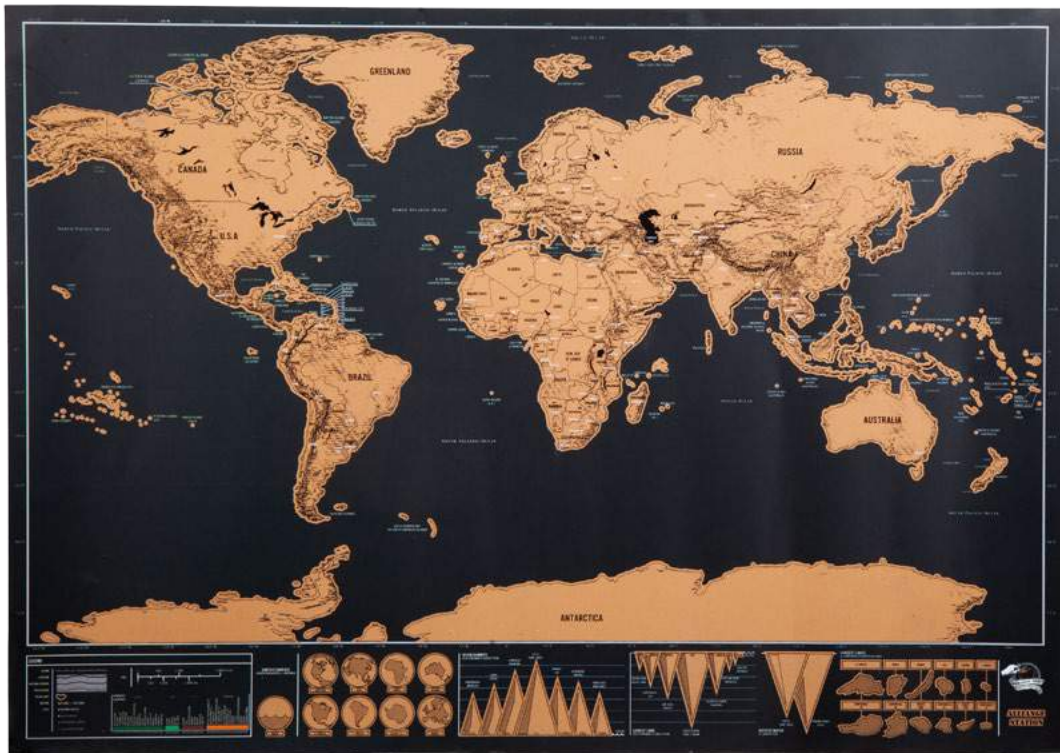

R08861.10

Mapa świata-zdrapka ROLLING STONE

papier • tuba S343 x W56 x G56 mm, mapa S424 x W300 x G1 mm
tampondruk 60 x 20 mm lub XL 100 x 20 mm lub UV 20 x 300 mm

2150
PLN

Mapa-zdrapka, służąca do odsłaniania powierzchni odwiedzonych już krajów. Różne fakty i ciekawostki geograficzne umieszczone na dole mapy - duża wartość edukacyjna. Dzięki niej możesz zarówno wspominać podróże, jak i planować kolejne wyprawy. Rozmiar mapy: 42x30 cm. Pakowana w solidną tubę.



zdobienie
full color



dostępne
zdobienie XL



R73744

Przybownik na długopisy RECOVER

karton • S75 x W105 x G70 mm
tampondruk 40 x 30 mm

4,95
PLN

Przybownik na długopisy wykonany z surowców wtórnych o grubości 2 mm. Można go łatwo złożyć - mieści się w płaskiej przesyłce, o pozwala na tańszy transport.



responsible
gift



długopisy
nie są
dołączone





R74020.04

Pojemnik na spinacze CLIP-IT

plastik • S80 x W86 x G33 mm
tampondruk 60 x 10 mm

175
PLN

Wykonany z nieprzezroczystego plastiku pojemnik na spinacze. Dołączone 10 spinaczy.



10 spinaczy
w komplecie



R64211

Podkładka z kalkulatorem MEETING MATE

plastik • S230 x W340 x G27 mm
tampondruk 30 x 15 mm lub XL 85 x 50 mm

25⁹⁰
PLN

Praktyczna podkładka z kalkulatorem. Przydatna na spotkaniach, zebraniach i szkoleniach.



zawiera
kalkulator



dołączone
baterie



notes
nieodłączony



podziałka
w calach



podziałka
w cm



dostępne
zdobienie XL



R73734

Podkładka ECO-WAY

karton, metal • S238 x W324 x G12 mm
sitodruk 180 x 180 mm

595
PLN

Wykonana z kartonu z recyklingu podkładka konferencyjna z metalowym klipem.

Dom



#BBQ
#Kuchenne
#Wino



**R17476****Zestaw świec zapachowych**

parafina, karton • S150 x W85 x G55 mm
tampondruk 40 x 40 mm lub XL 85 x 50 mm
lub UV 120 x 70 mm

19⁹⁰
PLN

Zestaw świec zapachowych w kartonowym opakowaniu upominkowym i pokrywką pokrytą tłoczonym papierem.



zapach wanilii



zapach kawy



zapach oceanu



opakowanie upominkowe



zdobienie full color



dostępne zdobienie XL



zapach wanilii



zapach kawy



zapach oceanu

**R17477****Zestaw świec zapachowych**

parafina, ceramika, karton
S250 x W90 x G64 mm
tampondruk 50 x 17 mm

36⁹⁰
PLN

Zestaw trzech świec zapachowych o zapachu sosny oferowany wraz z ceramiczną podstawką.



zapach sosny



opakowanie upominkowe



R17474.06

Świeca w szklanym pojemniku

parafina, szkło • S52 x W63 x G52 mm
tampondruk 20 x 30 mm lub laser 20 x 30 mm

650
PLN

Świeca w szklanym pojemniku.



świeca
bezzapachowa



R17479

Świeca zapachowa

szkło, parafina, karton
świeca S70 x W84 x G70 mm • pudełko S85 x W90 x G85 mm
laser 30 x 30 mm lub tampondruk 40 x 40 mm

2190
PLN

Świeca o zapachu jaśminu i granatu w szklanym pojemniku.



zapach jaśminu
i granatu opakowanie
upominkowe



R17478

Zestaw świec zapachowych

szkło, parafina, karton
świeca S56 x W67 x G56 mm • pudełko S73 x W210 x G73 mm
laser 25 x 40 mm lub tampondruk 40 x 40 mm

2490
PLN

Zestaw 3 świec o zapachu wanilii i ciasta w szklanych pojemnikach.



zapach wanilii
i ciasta opakowanie
upominkowe



R17472.21

Świeczka zapachowa

parafina, szkło, karton
świeca S75 x W100 x G75 mm • laser 30 x 30 mm
pudełko S85 x W150 x G85 mm • tampondruk 40 x 30
lub XL 30 x 90 mm

3490
PLN

Świeca zapachowa w szklanym pojemniku. Zapakowana w tekturową tubę.
Zapach herbaciano-piżmowy.



dostępne
zdobienie XL



**R17096.05****Pojemnik na sałatkę FOODIES**

polipropylen • S109 x W190 x G109 mm
tampondruk 30 x 30 mm

790
PLN

Pojemnik na sałatkę. Zawiera widelec i pojemnik na sos.
Pojemność pojemnika na sałatkę 800 ml, pojemnika na sos 50 ml.

R17095.06



R17095.05

**R17095..****Pojemnik na sałatkę VEGGY**

polipropylen • S225 x W180 x G95 mm
tampondruk 30 x 30 mm

845
PLN

Pojemnik na sałatkę o pojemności 1300 ml z widelcem
i pojemnikiem na sos 50 ml.

**R08281.06****Pojemnik do szatkowania warzyw SPEEDY**

plastik, stal nierdzewna • S125 x W95 x G125 mm
tampondruk 50 x 10 mm

24⁹⁰
PLN

Kompaktowy pojemnik z nożykami do szatkowania warzyw i ziół. Wyposażony w mechanizm sznurkowy oraz trzy obrotowe ostrza w różnych wysokościach. Za pomocą kilku szybkich pociągnięć uchwytu można w prosty sposób drobno posiekać produkt.

**R08297.06****Kubek na wyciskany sok JUICE BUSS**plastik • S90 x W160 x G90 mm
tampondruk 30 x 30 mm**790**
PLN

Plastikowy kubek 350 ml z wyciskarką do soku. Bez kłopotu przygotowujesz swój ulubiony sok owocowy.

**R08280.06****Wyciskarka do cytrusów SQUEEZI**plastik • S118 x W143 x G155 mm
tampondruk 20 x 60 mm**1790**
PLN

Pojemnik z wyciskarką do pomarańczy oraz wyciskarką do cytryn o całkowitej pojemności 600 ml.

**NEW!****R08474.06****Zestaw woreczków SHOPPING FRIEND**siatka poliestrowa
duży S290 x W320 x G1 mm, średni S290 x W350 x G1 mm,
mały S235 x W260 x G1 mm • tampondruk 50 x 15 mm**990**
PLN

Przyjazna środowisku alternatywa dla jednorazowych woreczków plastikowych. Dzięki prześwitującej strukturze materiału widoczna jest zawartość woreczków podczas ważenia produktów w sklepach. Doskonale nadają się do przechowywania warzyw, owoców, orzechów w domu. W komplecie 3 woreczki w 3 rozmiarach.

NEW!

**R08221.10****Zestaw słomek bambusowych NATURE**

bambus, metal • tuba S207 x W29 x G29 mm
 słomka S200 x W9 x G9 mm
 laser 65 x 15 mm lub 200 x 15 mm
 lub tampondruk 60 x 15 mm lub XL 90 x 15 mm

18⁹⁰
PLN

Zestaw składający się z 3 słomek z litego bambusa i metalowego czyścika w bambusowym pudełku. Części bambusowe są biodegradowalne, metalowy czyścik może zostać poddany recyklingowi.

responsible
gift

NEW!

**R08222.02****Zestaw słomek papierowych ECO SIPPY**

papier, karton • pudełko S200 x W31 x G13 mm
 słomka S195 x W6 x G6 mm
 tampondruk 20 x 60 lub XL 23 x 90 mm

124
PLN

Zestaw 10 słomek papierowych w pudełku. Słomki ulegają procesowi biodegradacji. Zarówno słomki jak i opakowanie nadają się do dalszego recyklingu.

responsible
gift**R22735.13****Miska z dziadkiem do orzechów**

drewno kauczukowe, metal
 S180 x W180 x G90 mm
 laser 30 x 30 mm lub 60 x 50 mm

59⁹⁰
PLN

Ta miska z drzewa kauczukowego z solidnym metalowym dziadkiem do orzechów będzie efektywnie wyglądać na Twoim stole. To naturalny towarzysz miłych chwil spędzonych z bliskimi przy lampce wina i ulubionych smakołykach.



NEW!

R17104.01

Szablon do dekoracji kawy CUOREstal nierdzewna • S110 x W80 x G1 mm
laser 40 x 10 mm390
PLN

Wykonany ze stali nierdzewnej, szablon w kształcie serca do dekorowania kawy lub ciasta.

produkt
ze stali
nierdzewnej

R17119.01

R17119.06

R17119.06

R17119.01



R17119..

Zestaw młynków SALT & PEPPER TWOSOMEmetal, plastik
Ø27 x W152 mm, pudełko S180 x W110 x G40 mm
tampondruk 50 x 40 mm lub XL 85 x 50 mm
lub laser 35 x 10 mm2990
PLN

Zestaw dwóch młynków do soli i pieprzu.

opakowanie
upominkowedostępne
zdobienie XL

R17537

Korkociąg EFFECTIVEstal nierdzewna • S123 x W22 x G12 mm
laser 15 x 5 mm476
PLN

Dwustopniowy korkociąg z nożykiem do obcinania folii.

produkt
ze stali
nierdzewnej



R17137.10

Zestaw serowy PIACENZA

stal nierdzewna 18/8, drewno akacjowe
podstawa S60 x W90 x G60 mm
laser 30 x 30 lub 40 x 50 mm lub UV 40 x 50 mm

44⁹⁰
PLN

Zestaw do sera wykonany z wysokiej jakości stali nierdzewnej i drewna akacjowego. Składa się z: noża do parmezanu, noża do krojenia serów miękkich, noża do serów twardych oraz widelca serowego umieszczonych na drewnianym bloku.



produkt ze stali nierdzewnej

zdobienie full color

R17128

Zestaw serowy ROMA

drewno kauczukowe, stal nierdzewna
Ø235 x W37 mm • laser 40 x 25 mm lub 50 x 60 mm

58⁹⁰
PLN

Pomysłowy zestaw do sera składający się z zamykanej obudowy z drewna kauczukowego, która jest jednocześnie deską do krojenia, trzech noży i widelca.



produkt ze stali nierdzewnej

drewniany blok do przechowywania



R17141.10

Deska do krojenia TULUZA

drewno akacjowe, metal • S263 x W188 x G12 mm
laser 30 x 30 lub 60 x 50 mm

29⁹⁰
PLN

Deska do krojenia wykonana z drewna akacjowego.



**R22552.A****Zestaw do wina z szachami SUBLIME**

MDF, metal, plastik • S148 x W170 x G48 mm
tampondruk 60 x 15 mm lub UV 130 x 15 mm

4350
PLN

Oryginalny zestaw składający się z szachów oraz akcesoriów do wina. Wykonany z metalu i MDF. Figury szachowe wykonane są z plastiku. Na akcesoria do wina składają się: nóż kelnerski, okapnik, zatyczka oraz termometr.



zdobienie
full color

**R22528****Zestaw do wina ARDON**

MDF, metal • S114 x W160 x G38 mm
laser 30 x 30 mm lub 60 x 50 mm lub UV 80 x 100 mm

3290
PLN

Zestaw do wina składający się z korkociągu i zatyczki.



zdobienie
full color

**R22551****Zestaw do wina DOUBLE DECKER**

MDF, stal, aluminium • S230 x W188 x G126 mm
laser 30 x 30 mm lub 60 x 50 mm lub UV 200 x 50 mm

12500
PLN

Pomysłowo zaprojektowany dwuszufladowy zestaw do wina. Składa się z aluminiowego otwieracza, obcinaka do folii, nalewaka z zatyczką, dwóch zatyczek, okapnika, zapasowej końcówki do otwieracza i termometru.



zdobienie
full color

**R22535****Zestaw do wina CALAIS**

MDF, metal • S215 x W200 x G60 mm
laser 30 x 30 mm lub 60 x 50 mm
lub UV 150 x 65 mm

10990
PLN

Luksusowy 4-elementowy zestaw do wina dla wymagających. Składa się z otwieracza, okapnika, zatyczki i termometru.



zdobienie
full color

**R22558.82****Zestaw do wina LIMOGES**MDF, metal • Ø160 x W32 mm • laser 30 x 30 mm
lub 60 x 50 mm lub UV 100 x 100 mm**4190**
PLN

Składa się z otwieracza, okapnika, nalewaka i zatyczki.

zdobienie
full color**R22556****Zestaw do wina CHARTES**drewno bambusowe, metal • Ø160 x W45 mm
laser 30 x 30 mm lub 60 x 50 mm**4790**
PLN

Składa się z otwieracza, okapnika, nalewaka z zatyczką i zatyczki.

produkt
ze stali
nierdzewnej**R22527****Zestaw do wina SAINT-DENIS**MDF, metal • S250 x W180 x G45 mm
laser 30 x 30 mm lub 60 x 50 mm lub UV 200 x 50 mm**7490**
PLN

Zestaw do wina składający się z termometru, korkociągu, okapnika, obcinaka do folii, 3 zatyczek do butelek.

zdobienie
full color**R22521****Skrzynka na wino z akcesoriami ANGERS**drewno, metal, plastik • S370 x W120 x G140 mm
laser 30 x 30 mm lub 60 x 50 mm lub UV 200 x 50 mm**5490**
PLN

Wyścielana tkaniną, drewniana skrzynka na wino zawierająca wykonane z metalu i drewna akcesoria konesera trunków.

zdobienie
full colorwino nie jest
dołączone

Dla dzieci



#Gry
#Pluszaki
#Układanki

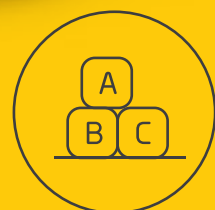

**R17779.33****Dziecięca kamizelka odblaskowa**

poliester • S450 x W500 x G1 mm
sitodruk 250 x 150 mm

6⁹⁰
PLN

Kamizelka odblaskowa zwiększająca widoczność w rozmiarze dziecięcym do 140 cm. Produktu nie należy utożsamiać z produktami ochrony indywidualnej w rozumieniu Dyrektywy Środki Ochrony Indywidualnej 89/686/EEC.

odblaskowe
elementy**R17761****Dziecięca kamizelka odblaskowa**

poliester • S450 x W500 x G1 mm
sitodruk 250 x 150 mm

7⁹⁵
PLN

Kamizelka odblaskowa w rozmiarze dziecięcym do 140 cm. Kamizelka spełnia wymagania normy EN1150.

odblaskowe
elementyspełnia
wymagania
normy
EN1150



R73237
Brelok odblaskowy SEGURO

polistyren • S50 x W45 x G8 mm
tampondruk 20 x 20 mm

175
PLN

Brelok trójkąt – światelko odblaskowe dwustronne, z karabińczykiem.



odblaskowe
elementy



R73236..
Brelok odblaskowy SAFE

polistyren • S50 x W45 x G8 mm
tampondruk 20 x 20 mm

175
PLN

Brelok trójkąt – światelko odblaskowe dwustronne, z karabińczykiem.



odblaskowe
elementy

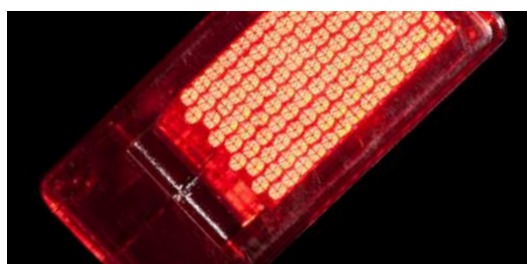

R73209...
Gwizdek odblaskowy WHISTLE REFLECT

polistyren • S69 x W29 x G9 mm
tampondruk 30 x 20 mm

195
PLN

Gwizdek odblaskowy z karabińczykiem zwiększa bezpieczeństwo.



odblaskowe
elementy



R73162.08

Światelko odblaskowe HEART REFLECT

polistyren • S54 x W50 x G7 mm
tampondruk 35 x 15 mm

175
PLN

Dwustronne światelko odblaskowe w kształcie serca z rozpinaną zawieszka.



odblaskowe
elementy



R73164.04



R73164.08

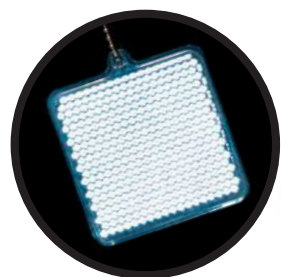

R73164.03

R73164..

Światelko odblaskowe SQUARE REFLECT

polistyren • S49 x W55 x G7 mm
tampondruk 35 x 35 mm

175
PLN

Dwustronne światelko odblaskowe w kształcie kwadratu z rozpinaną zawieszka.



odblaskowe
elementy



R73163.03



R73163.05

R73163..

Światelko odblaskowe CIRCLE REFLECT

polistyren • S56 x W62 x G7 mm
tampondruk 35 x 35 mm

175
PLN

Dwustronne światelko odblaskowe w kształcie kółka z rozpinaną zawieszka.



odblaskowe
elementy



R73249.08

Brelok odblaskowy AFFECTION

miękki plastik • S50 x W47 x G2 mm
tampondruk 20 x 15 mm

130
PLN

Brelok odblaskowy w kształcie serduszka, z karabińczykiem.



odblaskowe
elementy



R73246

Brelok odblaskowy HAPPY

miękki plastik • Ø60 x G3 mm
tampondruk 35 x 30 mm

130
PLN

Brelok światełko odblaskowe z karabińczykiem.



odblaskowe
elementy



R73243.51

Brelok odblaskowy LUCKY CLOVER

miękki plastik • S60 x W60 x G2 mm
tampondruk 40 x 15 mm

135
PLN

Brelok odblaskowy w kształcie koniczynki, z karabińczykiem.



odblaskowe
elementy



R73239.01

Brelok odblaskowy SAILING BOAT

miękki plastik • S58 x W60 x G2 mm
tampondruk 25 x 7 mm

115
PLN

Brelok odblaskowy w kształcie żagłówki, z karabińczykiem.



odblaskowe
elementy



R73238.15
Brelok odblaskowy LEO

miękki plastik • S50 x W70 x G1 mm
tampondruk 20 x 12 mm

115
PLN

Brelok odblaskowy z karabińczykiem.



odblaskowe
elementy



R73251..
Brelok odblaskowy REFLECT

miękki plastik • S60 x W60 x G2 mm
tampondruk 35 x 30 mm

127
PLN

Brelok odblaskowy o uniwersalnym kształcie, z karabińczykiem.



odblaskowe
elementy



R73245..
Brelok odblaskowy BEARY

miękki plastik • S62 x W70 x G3 mm
tampondruk 20 x 15 mm

135
PLN

Brelok miś-światelko odblaskowe z karabińczykiem.



odblaskowe
elementy



R73235..
Brelok odblaskowy TEDDY

polistyren • S45 x W70 x G8 mm
tampondruk 20 x 20 mm

175
PLN

Brelok w kształcie misia - dwustronne światelko odblaskowe z karabińczykiem.



odblaskowe
elementy



R73838.15

Maskotka odblaskowa LION

materiał odblaskowy, filc • S100 x W100 x G23 mm
tampondruk 50 x 6 mm

690
PLN

Maskotka odblaskowa - brelok z wizerunkiem lwa.



odblaskowe
elementy



R73837

Maskotka odblaskowa SUN

materiał odblaskowy, filc • S120 x W120 x G17 mm
tampondruk 50 x 6 mm

690
PLN

Maskotka odblaskowa - brelok w kształcie słońca.



odblaskowe
elementy



R73836.08

Maskotka odblaskowa SMILING GIRL

materiał odblaskowy, filc • S120 x W120 x G17 mm
tampondruk 50 x 6 mm

690
PLN

Maskotka odblaskowa - brelok w kształcie buzi dziewczęcej.



odblaskowe
elementy



R73834.04

Maskotka odblaskowa SMILING BOY

materiał odblaskowy, filc • S120 x W120 x G17 mm
tampondruk 50 x 6 mm

690
PLN

Maskotka odblaskowa - brelok w kształcie buzi chłopięcej.



odblaskowe
elementy



R73839
Brelok odblaskowy REINDEER

materiał odblaskowy
S110 x W180 x G65 mm
tampondruk 50 x 7 mm

12⁹⁰
PLN

Ręcznie szyty brelok „Renifer” wykonany z materiału doskonale odbijającego światło lamp samochodowych.



odblaskowe
elementy



R73840
Brelok odblaskowy TEDDY

materiał odblaskowy
S130 x W170 x G50 mm
tampondruk 50 x 7 mm

12⁹⁰
PLN

Ręcznie szyty brelok „Miś” wykonany z materiału doskonale odbijającego światło lamp samochodowych.



odblaskowe
elementy



R73831.03
Zawieszka HAPPY ONE

poliester • S66 x W66 x G33 mm
tampondruk 45 x 6 mm

2⁹⁸
PLN

Zawieszka Happy z białą tasiemką długości 9 cm.



tasiemka
9 cm



R73833.03
Zawieszka HAPPY TWO

poliester • S66 x W66 x G33 mm
tampondruk 45 x 6 mm

2⁹⁸
PLN

Zawieszka Happy z białą tasiemką długości 9 cm.



tasiemka
9 cm



R73832.03
Zawieszka HAPPY THREE

poliester • S66 x W66 x G33 mm
tampondruk 45 x 6 mm

2⁹⁸
PLN

Zawieszka Happy z białą tasiemką długości 9 cm.



tasiemka
9 cm

**R73829.10****Przytulanka BEARIE**

poliester • S220 x W250 x G50 mm
 sitodruk 90 x 65 mm

14⁹⁰
PLN

Mięka przytulanka dziecięca w kształcie misia.
 Miły towarzysz dla najmłodszych.

**R74008.99****Przytulanka FROG&BEAR**

poliester • S105 x W120 x G110 mm
 tampondruk 50 x 10 mm

14⁹⁰
PLN

Oryginalna przytulanka będąca połączeniem dwóch zwierzątek. Wystarczy odpowiednio naciągnąć materiał, aby otrzymać piłkę w kształcie żabki lub misia. Sprawi wiele zabawy i uciechy dzieciom.



R73893
Maskotka HEDGEHOG

poliester • S110 x W190 x G110 mm
tampondruk 35 x 10 mm

1790
PLN

Maskotka w kształcie jeża. Wyposażona w tasemkę z miejscem na logotyp.



R74027
Maskotka HORSE

poliester • S170 x W220 x G190 mm
tampondruk 50 x 10 mm

1190
PLN

Maskotka w kształcie konia. Zawieszana tasemką, na której można nanieść logotyp.



R74030
Maskotka OWL

poliester • S180 x W190 x G130 mm
tampondruk 50 x 8 mm

1190
PLN

Maskotka w kształcie sowy z tasemką z miejscem na logotyp.



R73817.06
Maskotka PROSPER

poliester • S90 x W340 x G210 mm
sitodruk 50 x 30 mm

1690
PLN

Maskotka w kształcie bociana z zawiązywaną chustą, na której można nanieść logotyp. Bociany zapowiadają nadejście wiosny, zwiastują powodzenie i są oznaką bezpieczeństwa.



R74032.02
Maskotka PENGU

plusz, bawełna • S120 x W200 x G140 mm
sitodruk 40 x 30 mm

14⁹⁰
PLN

Pluszowa maskotka w kształcie pingwina z zawiązywaną chustą, na której można nanieść logotyp.



R73883
Maskotka TORTOISE

poliester • S180 x W170 x G120 mm
tampondruk 50 x 12 mm

10⁹⁰
PLN

Maskotka w kształcie żółwia. Wyposażona w tasiemkę.



R74016
Maskotka SHARK

poliester • S320 x W100 x G130 mm
tampondruk 50 x 12 mm

9⁹⁰
PLN

Maskotka w kształcie rekina. Wyposażona w tasiemkę z miejscem na logotyp.

**R74031****Maskotka TIGER**

poliester • S190 x W200 x G150 mm
sitodruk 25 x 20 mm

1390
PLN

Maskotka w kształcie tygrysa w długim, szykownym krawacie na którym można nanieść logotyp.

**R73852****Maskotka LEO**

poliester, bawełna • S150 x W170 x G140 mm
sitodruk 60 x 30 mm

1590
PLN

Maskotka w kształcie lwa, w białej zdejmowanej kamizelce, na której można umieścić logotyp.

**R73889****Maskotka GIRAFFE**

poliester • S210 x W210 x G130 mm
tampondruk 35 x 10 mm

1190
PLN

Maskotka w kształcie żyrafy. Wyposażona w tasiemkę z miejscem na logotyp.

**R73947****Maskotka ELEPHANT**

poliester • S150 x W170 x G170 mm
sitodruk 60 x 30 mm

1545
PLN

Maskotka w kształcie słonia w koszulce, na której można umieścić logotyp



R73894

Maskotka DRAGON

poliester • S100 x W220 x G190 mm
tampondruk 35 x 10 mm

17⁹⁰
PLN

Maskotka w kształcie smoka. Wyposażona w tasiemkę z miejscem na logotyp.



R73844

Maskotka PLANE

poliester • S140 x W180 x G70 mm
tampondruk 50 x 6 mm

14⁹⁰
PLN

Wykonana z poliestru maskotka samolocik. Wyposażona w tasiemkę z miejscem na logotyp.



R73891

Maskotka SOCCERBALL

poliester • Ø100 mm
tampondruk 50 x 10 mm

4⁹⁰
PLN

Wykonana z poliestru maskotka piłka. Wyposażona w tasiemkę z miejscem na logotyp.

R73855.10

R73855.16



R73855..
Maskotka FUNNY BEAR

poliester, bawełna
S120 x W140 x G120 mm
sitodruk 40 x 20 mm

990
PLN

Maskotka – miś w koszulce.



R73942.10
Maskotka DRESSED TEDDY

poliester • S160 x W180 x G130 mm
sitodruk 45 x 40 mm

1390
PLN

Maskotka przytulanka dla dzieci. Możliwość znakowania na brzuszku misia.



R73863
Maskotka BEAR

poliester, bawełna • S120 x W140 x G100 mm
sitodruk 40 x 25 mm

1190
PLN

Maskotka – miś w koszulce.



R74040.13
Maskotka URSO

poliester, bawełna • S180 x W190 x G130 mm
sitodruk 40 x 20 mm

1390
PLN

Maskotka przytulanka dla dzieci w granatowej koszulce, na której można wykonać znakowanie.



NEW!

R74041.10
Maskotka GRIZZLY

poliester • S130 x W190 x G130 mm
sitodruk 50 x 25 mm

1390
PLN

Maskotka przytulanka dla dzieci w białej koszulce, na której można wykonać znakowanie.

**R73850****Maskotka BEARI**

poliester, bawełna • S170 x W210 x G130 mm
sitodruk 60 x 35 mm

16⁹⁰
PLN

Urocza maskotka w kształcie misia w granatowej koszulce, na której można wykonać znakowanie.

**R73851****Maskotka TEDDY BEAR**

poliester, bawełna • S170 x W210 x G130 mm
sitodruk 60 x 35 mm

16⁹⁰
PLN

Przytulna maskotka w kształcie misia w białej koszulce, na której można umieścić logotyp.

**R73849****Maskotka OSO**

poliester • S230 x W250 x G200 mm
sitodruk 70 x 40 mm

21⁹⁰
PLN

Duża maskotka w kształcie misia w białej koszulce, na której można umieścić logotyp.

**R74004.10****Maskotka BIG TEDDY**

poliester • S310 x W380 x G150 mm
sitodruk 70 x 50 mm

24⁹⁰
PLN

Duża maskotka w kształcie misia w koszulce.



R73908
Pacynka ELEPHANT

poliester • S240 x W270 x G160 mm
 sitodruk 70 x 70 mm lub tampondruk 40 x 10 mm

990
 PLN

Poliestrowa pacynka w kształcie słonia.



R73906
Pacynka LION

poliester • S160 x W280 x G80 mm
 sitodruk 70 x 70 mm lub tampondruk 40 x 10 mm

990
 PLN

Poliestrowa pacynka w kształcie lwa.

R73903.10



R73903.13



R73903.06



R73903..
Pacynka TEDDY BEAR

poliester • S190 x W220 x G90 mm
sitodruk 60 x 70 mm lub tampondruk 40 x 4 mm

590
PLN

Pacynka miś. Doskonała zabawka pobudzająca wrażliwość estetyczną dzieci.



R74042.99
Zestaw masek ANIMALS

pianka EVA
zebra: S170 x W173 x G1 mm • tampondruk 40 x 20 mm
słoń: S233 x W160 x G1 mm • tampondruk 40 x 20 mm
lew: S190 x W135 x G1 mm • tampondruk 50 x 20 mm
żyrafa: S195 x W190 x G1 mm • tampondruk 40 x 20 mm
tygrys: S185 x W143 x G1 mm • tampondruk 50 x 20 mm

590
PLN

Zestaw 5 masek przedstawiających różne zwierzęta.

NEW!





R08849.06

Gra MAZE

metal, plastik • S61 x W61 x G7 mm
tampondruk 45 x 25 mm

155
PLN

Gra zręcznościowa w formie breloku, której celem jest umieszczenie trzech kulek w najmniejszym kręgu.



R08848.06

Układanka SENCILLO

plastik • S75 x W90 x G6 mm
UV 60 x 75 mm lub tampondruk 40 x 40 mm

194
PLN

Plastikowa układanka logiczna. Relaksuje i testuje nasz umysł.



zdobienie
full color



R08853.99

Gra JUMPING FROG

plastik • S155 x W135 x G28 mm
tampondruk 60 x 20 mm

890
PLN

Wspaniała gra dla całej rodziny. To odmiana znanej od lat gry w „pchełki”. Gra polega na umieszczeniu jak największej liczby żabek w niebieskim pojemniku. Gra rozwija zdolności manualne, precyzję i refleks.





R74005..
Fidget spinner

metal, plastik ABS • S76 x W70 x G12 mm
tampondruk 15 x 15 mm lub UV 15 x 15 mm

295
PLN

Odstresowujący obrotowy gadżet niewielkich rozmiarów. Uspokaja i wzmacnia koncentrację, pozwala na wykonywanie rozmaitych trików. Ćwiczenia ze spinnerem pomagają poprawić motorykę dłoni, sprawność ruchową, koordynację i zręczność. Przeznaczony zarówno dla dzieci jak i dorosłych. Metalowe łożysko czyni go trwalszym, a także pozwala na spiny (ruchy obrotowe) trwające powyżej 2 minut.



R08809.04
Paletki do gry HAPPY2

MDF, polietylen, PVC
paletka: S185 x W330 x G16 mm, piłka Ø39 mm
tampondruk 60 x 20 lub XL 85 x 50 mm

850
PLN

Nie musisz mieć kortu do dyspozycji. Wystarczy odrobina miejsca, aby poćwiczyć refleks i spędzić miło czas. W komplecie znajdziesz wszystko co potrzebne: 2 paletki oraz piłeczkę.



R64027.06
Lornetka FAR SIGHT

papier, PVC • S100 x W75 x G40 mm
tampondruk 60 x 20 mm

298
PLN

Prosta lornetka o powiększeniu 3x.





R08839.10
Domino FARM

drewno • S147 x W50 x G32 mm
laser 50 x 20 mm lub 100 x 30 mm lub UV 120 x 30 mm
lub tampondruk 60 x 20 mm lub XL 100 x 20 mm

995
PLN

Gra dla dzieci polegająca na dopasowaniu do siebie klocków przedstawiających obrazki zwierząt. Gra rozwija wyobraźnię dziecka i uczy logicznego myślenia.



zdobienie
full color



dostępne
zdobienie XL



R08837.10
Kości do gry ROLL-IT

drewno • S100 x W32 x G28 mm
laser 60 x 15 mm lub UV 80 x 15 mm
lub tampondruk 60 x 15 mm

590
PLN

Zestaw 5 kości do gry. Pakowany w drewniane pudełko.



zdobienie
full color



R08843
Domino

drewno • S145 x W50 x G30 mm
laser 40 x 25 mm lub 100 x 30 mm lub UV 120 x 35 mm
lub tampondruk 60 x 20 lub XL 100 x 20 mm

408
PLN

Promocyjna gra domino wykonana w całości z drewna. Składa się z 28 elementów. Pakowana w drewniane pudełko.



zdobienie
full color



dostępne
zdobienie XL



R08842

Bierki

drewno • S192 x W42 x G25 mm
 laser 50 x 20 mm lub 100 x 20 mm
 lub UV 50 x 20 mm

349
PLN

Promocyjna gra – bierki w drewnianym opakowaniu.
 W środku 41 bierek.



zdobienie
 full color



R08854.10

Drewniane szachy

drewno kauczukowe, drewno brzożowe
 złożone: S297 x W147 x G49 mm, rozłożone: S297 x W294 x G24 mm
 laser 65 x 15 lub 200 x 15 mm lub UV 250 x 15 mm

7490
PLN

Tradycyjne, solidne szachy wykonane z drewna kauczukowego z rzeźbionymi figurami z drewna brzożowego. Gra rozwijająca myślenie strategiczne i umiejętność planowania działań.



zdobienie
 full color

**R08821****Układanka logiczna DIAMOND**drewno • S80 x W90 x G80 mm
sitodruk 100 x 100 mm**1190**
PLN

Drewniana układanka logiczna. Relaks i test dla naszego umysłu. Pakowana w płócienny woreczek (170 x 145 mm).

**R08823****Układanka logiczna STAR**drewno • S75 x W75 x G75 mm
sitodruk 100 x 100 mm**1190**
PLN

Drewniana układanka logiczna. Relaks i test dla naszego umysłu. Pakowana w płócienny woreczek (170 x 145 mm).

**R08820****Układanka logiczna CUBE**drewno • S60 x W60 x G60 mm
sitodruk 100 x 100 mm**1190**
PLN

Drewniana układanka logiczna. Relaks i test dla naszego umysłu. Pakowana w płócienny woreczek (170 x 145 mm).

**R08829.10****Układanka logiczna**drewno • S57 x W57 x G57 mm
tampondruk 40 x 40 mm**1190**
PLN

Sześcienna układanka logiczna z dwukolorowego drewna.

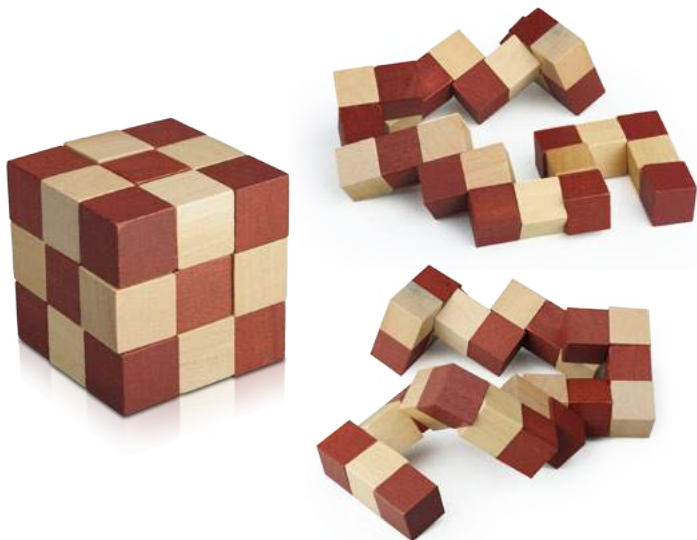
**R08827****Układanka logiczna**drewno • S60 x W60 x G60 mm
tampondruk 40 x 40 mm**1295**
PLN

Sześcienna układanka logiczna z dwukolorowego drewna. Pakowana w czarne kartonowe pudełko.



R08826
Zestaw układanek logicznych

drewno • S210 x W77 x G70 mm
laser 30 x 30 mm lub 100 x 30 mm
lub tampondruk 60 x 20 mm
lub XL 100 x 20 mm lub UV 125 x 40 mm

2790
PLN

Zestaw 3 układanek logicznych. Doskonała rozrywka umysłowa dla każdego. Pakowany w drewniane pudełko.



R08852.99
Gra BALANCE TOWER

plastik • S81 x W150 x G81 mm
tampondruk 12 x 12 mm

990
PLN

Gra zręcznościowa przeznaczona dla 2 osób. Polega na umiejętnym umieszczeniu figurek na wieży bez strącenia jakiegokolwiek pionka.



R08844
Gra TOWER

drewno sosnowe • S69 x W235 x G60 mm
laser 30 x 30 mm lub 100 x 30 mm lub UV 200 x 50 mm
lub tampondruk 60 x 20 mm lub XL 100 x 20 mm

2990
PLN

Doskonała gra zręcznościowa, w której uczestnicy wyciągają po jednym bloczku, unikając przewrócenia wieży i układają swoje bloczki na jej szczycie. Gra pakowana w drewniane zasuwane pudełko.



zdobienie full color



dostępne zdobienie XL

NEW!



R08855.99

Tangram magnetyczny MAGNETTO

drewno lipowe, papier, metal
S160 x W160 x G13 mm
tampondruk 50 x 15 mm

18⁹⁰_{PLN}

Magnetyczny tangram w poręcznej formie – doskonały na krótkie wycieczki, długie podróże, jak i do zabawy w domu. Składa się z drewnianych figur, magnetycznego pola oraz instrukcji obrazkowej.



R08824

Tangram

drewno • S115 x W115 x G15 mm
sitodruk 80 x 80 mm

9⁹⁰_{PLN}

Gra logiczna Tangram z płóciennym woreczkiem o wymiarach 150 x 150 mm.

NEW!



R08834.13

Drewniane klocki ANIMAL WORLD

drewno sosnowe • S115 x W80 x G38 mm
tampondruk 60 x 20 lub XL 85 x 50 mm
lub laser 25 x 25 mm

12⁹⁰_{PLN}

Drewniana układanka. Tradycyjna zabawka edukacyjna dla dzieci. Zestaw składa się z 6 klocków oraz sześciu obrazków do ułożenia, przedstawiających zwierzęta leśne.

responsible
giftdostępne
zdobienie XL



NEW!

R08859.99

Układanka logiczna BLOCKY

plastik ABS • S40 x W42 x G40 mm
tampondruk 20 x 20 mm

790
PLN

Układanka logiczna. Relaksuje i pobudza do myślenia.



NEW!

R08856.13

Zestaw łamigłówek BRAINIAC

metal, drewno • 147 x 51 x 31 mm
laser 25 x 40 mm lub 25 x 100 mm lub UV 25 x 100 mm
lub tampondruk 60 x 20 mm lub XL 25 x 80 mm

1590
PLN

Zestaw składający się z 6 par metalowych łamigłówek w drewnianym pudełku.



zdobienie
full color



dostępne
zdobienie XL



NEW!

R08857.99

Układanka logiczna PATCHY

polipropylen • S44 x W44 x G44 mm
tampondruk 20 x 20 mm

350
PLN

Układanka logiczna. Relaksuje i pobudza do myślenia. Części układanki są w kolorach losowych. Nadruk wykonujemy w kolorze czarnym.



NEW!

R08858.99

Układanka logiczna CHUNKY

polipropylen • S36 x W36 x G36 mm
tampondruk 20 x 20 mm

350
PLN

Układanka logiczna. Relaksuje i pobudza do myślenia. Części układanki są w kolorach losowych. Nadruk wykonujemy w kolorze czarnym.



R74011
Zakładka CLOVER

drewno • S45 x W104 x G4 mm
tampondruk 20 x 8 mm

195
PLN

Drewniana zakładka do książki z elementem dekoracyjnym w kształcie koniczynki.



R74012
Zakładka SUNSHINE

drewno • S57 x W110 x G7 mm
tampondruk 20 x 8 mm

195
PLN

Drewniana zakładka do książki z elementem dekoracyjnym w kształcie słoneczka.



R73986
Zakładka BUTTERFLY

drewno • S30 x W98 x G4 mm
tampondruk 20 x 8 mm

195
PLN

Drewniana zakładka do książki z elementem dekoracyjnym w kształcie motylka.



R73984
Zakładka LADYBIRD

drewno • S45 x W115 x G4 mm
tampondruk 20 x 8 mm

195
PLN

Drewniana zakładka do książki z elementem dekoracyjnym w kształcie biedronki.



R73985
Zakładka GIRAFFE

drewno • S30 x W110 x G4 mm
tampondruk 20 x 8 mm

195
PLN

Drewniana zakładka do książki z elementem dekoracyjnym w kształcie żyrafy.



R73959

Skakanka LADYBUG

drewno, bawełna • D2000 x W35 x G35 mm
tampondruk 50 x 6 mm

1190
PLN

Skakanka z drewnianymi uchwytami w kształcie biedronek.
Wymiary uchwytu skakanki: 120 x 35 x 35 mm.

3 minuty



R73966

Stojak na szczoteczkę do zębów MOUSY

drewno, szkło • S75 x W80 x G40 mm
tampondruk 15 x 15 mm

890
PLN

Drewniany stojak na szczoteczkę do zębów w kształcie myszki.
Wyposażony w klepsydrę odliczającą czas mycia ząbków (3 minuty).



R73967

Stojak na szczoteczkę do zębów CROCO

drewno, szkło • S75 x W80 x G40 mm
tampondruk 22 x 17 mm

995
PLN

Drewniany stojak na szczoteczkę do zębów w kształcie krokodyla.
Wyposażony w klepsydrę odliczającą czas mycia ząbków (3 minuty).



R73761.13

Ołówek z linijką - zestaw SIMPLE

drewno lipowe, papier • etui S182 x W30 x G12 mm • tampondruk 60 x 20 mm
linijka S178 x W25 x G3 mm • tampondruk 60 x 20 lub XL 100 x 20 mm
lub laser 50 x 20 lub 150 x 20 mm lub UV 150 x 20 mm
ołówek S175 x W7 x G7 mm • tampondruk 60 x 4 lub XL 100 x 4 mm
lub laser 130 x 4 mm lub UV 130 x 4 mm

195
PLN

Drewniany zestaw składający się z ołówka HB oraz linijki 17 cm w papierowym etui.



R73758.13

Zestaw biurkowy RECLAIM

len, poliester, karton, papier, drewno
S195 x W115 x G32 mm • sitodruk 140 x 70 mm

1998
PLN

Zestaw biurkowy - piórnik w lnianej oprawie. Z długopisem z kartonu z recyklingu, ołówkiem HB, drewnianą linijką 15 cm, gumką, temperówką, 20-kartkowym notatnikiem w linie wyprodukowanym z makulatury.



R64333

Linijka 30 cm

drewno • S310 x W24 x G3 mm • UV 280 x 7 mm
lub graver 140 x 7 mm lub tampondruk 60 x 7 mm

198
PLN

Drewniana linijka z podziałką 30 centymetrów.



R64335

Linijka 15 cm z lupą

plastik • S185 x W45 x G3 mm • UV 120 x 25 mm
lub tampondruk 60 x 20 mm lub XL 115 x 20 mm

114
PLN

Plastikowa linijka z kątomierzem i lupką powiększającą.





R64361.06

Lupa w etui

plastik • PVC • lupa S85 x W55 x G1 mm
tampondruk 55 x 15 mm lub XL 70 x 15 mm lub UV 70 x 14 mm

115
PLN

Lupa o trzykrotnym powiększeniu w kształcie karty kredytowej. Pakowana w etui z PVC, które zapobiega rysowaniu lupy.



zdobienie
full color



dostępne
zdobienie XL



powiększenie
3-krotne



R64362.06

Lupa

plastik • S85 x W50 x G1 mm
tampondruk 25 x 10 mm lub UV 25 x 10 mm

099
PLN

Lupa o trzykrotnym powiększeniu w klasycznym kształcie.



zdobienie
full color



powiększenie
3-krotne



R64365

Zakładka z lupą i linijką 8 cm

plastik • S140 x W37 x G1 mm
tampondruk 45 x 25 mm lub UV 45 x 22 mm

135
PLN

Zakładka z lupą o trzykrotnym powiększeniu i linijką 8 cm



zdobienie
full color



powiększenie
3-krotne



podziałka
w cm

R73963.08



R73963.03



R73963.04



R73963.05



R73963..

Temperówka BEETLE

drewno • S38 x W43 x G38 mm
tampondruk 15 x 15 mm

325
PLN

Drewniana temperówka z motywem biedronki.



R64344.04

Temperówka DOGGIE

plastik, metal • S63 x W17 x G19 mm
tampondruk 10 x 7 mm

650
PLN

Originalna i zabawna temperówka w kształcie jamnika z uchwytem na ołówek.



kredek
nie jest
dołączona



R74010

Temperówka HAPPY FACE

drewno • S36 x W40 x G36 mm
tampondruk 20 x 10 mm

325
PLN

Drewniana temperówka z motywem buźki Happy.



R73763.13

Temperówka CRUDE

drewno, metal • S27 x W27 x G15 mm
tampondruk 20 x 20 mm lub laser 20 x 20 mm

245
PLN

Temperówka do ostrzenia małych i dużych ołówków lub kredek. Średnice otworów do ostrzenia: 8 mm i 12 mm.



R64339.04

Gumka do zmywania SLIDE

TPR, plastik • S62 x W30 x G14 mm
tampondruk 19 x 19 mm lub UV 19 x 19 mm

130
PLN

Gumka do zmywania w przesuwanej obudowie.



zdobienie
full color



R64338.06

Gumka do zmywania TWIRL

TPR, plastik • S65 x W30 x G14 mm
tampondruk 25 x 20 mm lub UV 25 x 20 mm

155
PLN

Gumka do zmywania w obrotowej obudowie.



zdobienie
full color



R64336.28
Dziurkacz HAPPIER

plastik, metal
dziurkacz S69 x W39 x G49 mm
opakowanie S140 x W85 x G50 mm
tampondruk 16 x 20 mm

9⁹⁰
PLN

„Uśmiechnięty”, ozdobny dziurkacz do papieru. Doskonały do zabawy i dekorowania np. kartek okolicznościowych i wielu innych projektów plastycznych.



R64337.04
Zestaw dziurkaczy z nożyczkami FUN-DESIGN

plastik, metal • opakowanie S200 x W105 x G30 mm,
nożyczki S155 x W65 x G17 mm
dziurkacz S24 x W29 x G20 mm • tampondruk 12 x 10 mm

18⁹⁰
PLN

Zestaw składający się z 4 ozdobnych mini dziurkaczy do papieru i nożyczek do wycinania dekoracyjnych wzorów. Doskonały do zabawy i dekorowania np. kartek okolicznościowych i wielu innych projektów plastycznych.



R73756.04
Piórnik SCHOOLREADY

poliester, drewno, plastik • S133 x W200 x G35 mm
sitodruk 80 x 80 mm

21⁹⁰
PLN

Piórnik szkolny w oprawie z poliestru 300D. Na zestaw składa się linijka, ekierka, gumka, temperówka, ołówek, długopis, 10 kredek, dodatkowa kieszonka.



NEW!

R73753.06

Piórnik do kolorowania FOREST WILDLIFE

non woven 80 g/m², wosk • S235 x W125 x G2 mm
sitodruk 170 x 60 mm

295
PLN

Piórnik z materiału non woven z motywem leśnych zwierzątek, do samodzielnego pokolorowania. Wyposażony w 5 kredek woskowych.



R73759.13

Piórnik DAMASCUS

52% poliester, 48% len • S220 x W105 x G5 mm
sitodruk 180 x 50 mm

490
PLN

Piórnik, który może także służyć jako kosmetyczka.



R73757..

Piórnik HARTFORD

poliester 600D • S205 x W110 x G4 mm
sitodruk 150 x 60 mm

285
PLN

Zamykany na zamek piórnik - saszetka.



R17139.08

Fartuszek dla dzieci KEEPTIDY

tworzywo EVA
S350 x W465 x G1 mm

1190
PLN

Fartuszek dla dzieci przydatny przy zajęciach kuchennych.



R08689.06

Fartuszek z kredkami WHITE LINE

non woven 80 g/m², wosk • S430 x W430 x G1 mm
sitodruk 120 x 90 mm

385
PLN

Fartuszek do samodzielnego kolorowania dla dzieci. Zawiera 4 kredki woskowe w kolorach: niebieski, czerwony, żółty i zielony.



R08690.06

Plecak z kredkami WHITE LINE

non woven 80 g/m², wosk • S210 x W290 x G1 mm
sitodruk 150 x 45 mm

340
PLN

Plecak z materiału non woven w białym kolorze do samodzielnego kolorowania. Wyposażony w 4 kredki woskowe w kolorach: czerwony, niebieski, żółty i zielony.



R08629.06

Plecak z kredkami CRAYONME

non woven 80 g/m², wosk • S210 x W295 x G1 mm
sitodruk 150 x 200 mm

340
PLN

Plecak z materiału non woven w białym kolorze do samodzielnego kolorowania. Wyposażony w 4 kredki woskowe w kolorach: czerwony, niebieski, żółty i zielony.

33!

elementy

R73779
Zestaw do malowania FUNNY PAINT

 plastikowe pudełko • S120 x W215 x G33 mm
 tampondruk 50 x 40 mm lub UV 90 x 40 mm

798
 PLN

33-elementowy zestaw do malowania dla dzieci w opakowaniu z plastiku i okładką z dużym obszarem na ekspozycję logo. Składa się z 6 farbek, 6 krótkich kredek ołówkowych, 10 kredek woskowych, 8 pasteli olejnych, temperówki, gumki i pędzelka.

 zdobienie
 full color

R73781
Zestaw do malowania HAPPY KIDS

 plastikowe pudełko • S225 x W285 x G38 mm
 tampondruk 50 x 40 mm lub UV 100 x 40 mm

2090
 PLN

65-elementowy zestaw do malowania w plastikowym opakowaniu z okładką z dużym obszarem ekspozycji dla logotypu.

 zdobienie
 full color

65!

elementów

 OŁÓWEK HB
 I PĘDZELEK

 12 FARBEK
 WODNYCH

 TEMPERÓWKA
 KLEJ,
 GUMKA

 24 KREDEK
 OŁÓWKOWYCH

 12 KREDEK
 WOSKOWYCH

 12 KREDEK
 PASTELOWYCH



R73767.13

Zestaw 30 kredek woskowych w tubie

wosk, karton • S55 x W100 x G55 mm
tampondruk 30 x 40 mm

599
PLN

Zestaw 30 kredek woskowych pakowanych w kartonową tubę. Długość kredek 8,5 cm.



R73784.04

Zestaw 12 kredek w tubie z temperówką

drewno lipowe, karton, plastik
Ø37 x W102 mm • tampondruk 20 x 40 mm

285
PLN

Zestaw drewnianych kredek w 12 kolorach. Pakowany w kartonową tubę z temperówką.



R73765.02

Zestaw 24 kredek w tubie

drewno lipowe, karton • S48 x W100 x G48 mm
tampondruk 25 x 40 mm

695
PLN

Zestaw 24 kredek o długości 8,5 cm w matowym, czarnym wykończeniu w kartonowej tubie.



R73780

Zestaw 12 kredek w tubie

drewno lipowe, karton • Ø34 x W98 mm
tampondruk 20 x 40 mm

285
PLN

Zestaw drewnianych kredek w 12 kolorach. Pakowany w kartonową tubę.



responsible
gift



responsible
gift



R73777

Zestaw kredek 9 cm

drewno lipowe, karton • S90 x W90 x G8 mm
tampondruk 40 x 40 mm lub XL 80 x 50 mm
lub UV 50 x 50 mm

162
PLN

Zestaw drewnianych kredek w 12 kolorach. Pakowany w kartonowe pudełko.



responsible gift



dostępne zdobienie XL



zdobienie full color

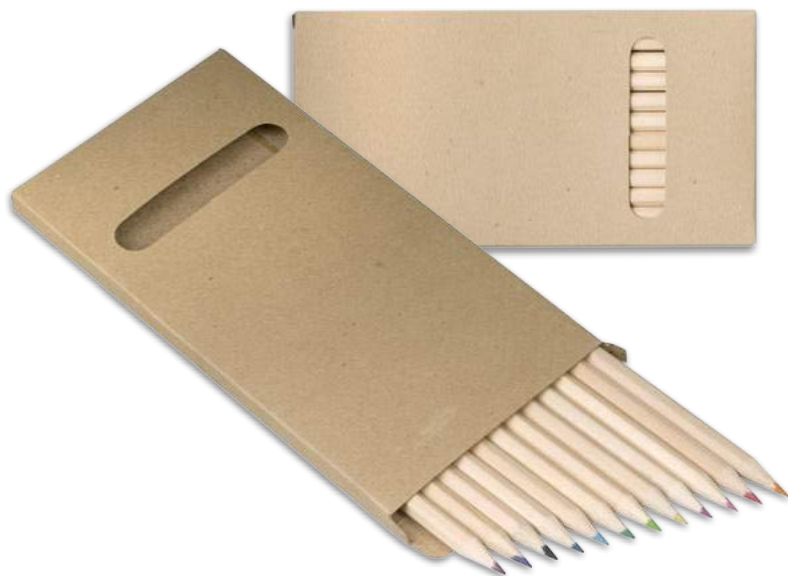

R73775

Zestaw kredek 18 cm

drewno lipowe, karton • S180 x W94 x G8 mm
tampondruk 40 x 40 mm lub XL 30 x 100 mm
lub UV 50 x 100 mm

390
PLN

Zestaw drewnianych kredek w 12 kolorach. Pakowany w kartonowe pudełko.



responsible gift



dostępne zdobienie XL



zdobienie full color



R73778..

Zestaw kredek 9 cm

drewno, karton • S90 x W47 x G10 mm
tampondruk 38 x 50 mm lub UV 40 x 50 mm

080
PLN

Zestaw drewnianych kredek w 6 kolorach. Pakowany w kartonowe pudełko.



responsible gift



zdobienie full color



R73816.10

Zestaw kredek

drewno, karton • S90 x W33 x G8 mm
tampondruk 60 x 20 mm lub XL 75 x 25 mm lub UV 75 x 25 mm

060
PLN

Zestaw 4 drewnianych kredek w kartonowym pudełku.



responsible gift



zdobienie full color



dostępne zdobienie XL



R73762.10

Kredki woskowe

wosk, karton • S90 x W33 x G9 mm
tampondruk 20 x 60 mm lub XL 25 x 75 mm
lub UV 75 x 20 mm

060
PLN

Zestaw 4 kolorowych woskowych kredek o długości 90 mm.
Pakowany w kartonowe pudełko.



zdobienie
full color



dostępne
zdobienie XL

R73769.10



R73769.06



R73769..

Zestaw kredek woskowych 8 cm

wosk, karton • S90 x W48 x G9 mm
tampondruk 40 x 40 mm lub UV 50 x 40 mm

090
PLN

Zestaw 6 kolorowych woskowych kredek o długości 80 mm. Pakowany w kartonowe pudełko.



zdobienie
full color



R74022.99

Kredki MINI RAINBOW

drewno, folia PCV • kredka S55 x W7 x G7 mm,
opakowanie S49 x W68 x G8 mm • UV 30 x 30 mm

085
PLN

Zestaw 5 kredek w rozmiarze mini w przezroczystym etui.



zdobienie
full color



R73787

Zestaw kredek DUO

drewno lipowe, karton • S90 x W177 x G9 mm
tampondruk 60 x 20 mm

695
PLN

Zestaw składający się z 12 dwukolorowych kredek (średnica grafitu 2,65 mm) w kartonowym pudełku.



R73786

Zestaw kredek SLIDE ON z kolorowankami

drewno lipowe, papier • S117 x W200 x G19 mm
laser 30 x 30 mm lub 60 x 50 mm
lub tampondruk 50 x 40 mm lub XL 70 x 50 mm

10⁹⁰
PLN

Zestaw składający się z 12 drewnianych kredek (średnica grafitu 2,65 mm) i 6 kolorowanek. Pakowany w drewniane zasuwane pudełko.



R73673.13

Zestaw 6 kredek z notatnikiem

drewno, papier • S100 x W105 x G11 mm
tampondruk 40 x 30 mm lub XL 80 x 50 mm

4⁴⁵
PLN

Zestaw 6 drewnianych kredek z notatnikiem 60-kartkowym formatu 50 x 100 mm o gramaturze 70 g/m² w kartonowej oprawie.



dostępne
zdobienie
XL



kartka
gładka



R73824

Zestaw do kolorowania HAPPY

papier, karton • S89 x W104 x G12 mm
tampondruk 50 x 12 mm

4⁷⁵
PLN

Zestaw do kolorowania składający się z 8 kolorowanek, 6 kredek świecowych i 25-kartkowego notesu (gramatura papieru 70 g/m²).



R73783

Zestaw do rysowania LOVELY ANIMALS

papier 70 g/m², tektura, drewno • S190 x W280 x G12 mm
tampondruk 60 x 20 mm lub XL 85 x 40 mm
lub laser 30 x 30 mm lub 50 x 60 mm

10⁹⁰
PLN

Zestaw do rysowania z uchwytem, składający się z 6 kredek i bloku do rysowania (60 czystych kartek). Tekturowa okładka z wypukłymi figurkami zwierząt.

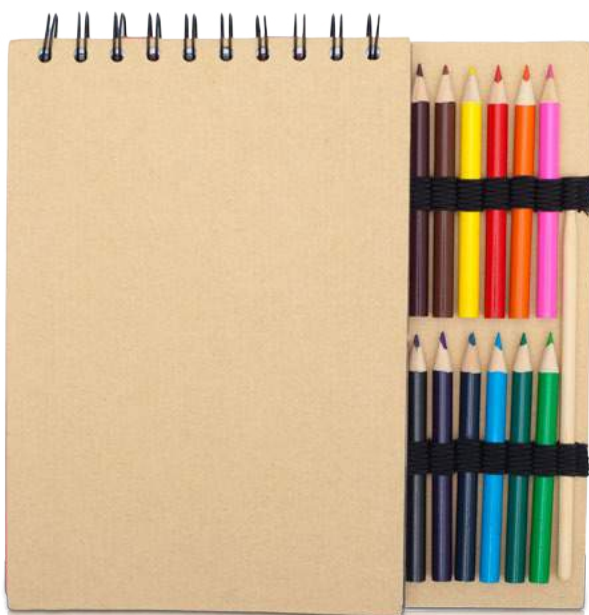

R73764.13

Zestaw do rysowania PURE MAGIC

papier, tektura, drewno topoli • S205 x W200 x G10 mm
tampondruk 60 x 20 mm lub XL 85 x 50 mm

13⁹⁰
PLN

Zestaw do rysowania, składa się z 9 stron o gramaturze 120 g/m² z kolorowanymi, 9 wzorów kolorowanek, 2 szablonów do rysowania, 21 czystych kartek, 2 podkładek do zdrapywania, bambusowego rysika oraz 12 kredek.





NEW!

R91023.13

Drewniana skarbonka HOUSY

sklejka brzożowa • S142 x W100 x G60 mm
laser 30 x 30 mm lub 60 x 50 mm

990
PLN

Drewniana skarbonka w kształcie domku. Zamykana od spodu.



R73882

Skarbonka PIGGY

polietylen • S200 x W140 x G110 mm
tampondruk 35 x 35 mm

1690
PLN

Świnka skarbonka z odkręcanym ryjkiem.

**NOWY
KOLOR**

R73881..

Skarbonka MONEYWISE

plastik
S130 x W110 x G100 mm
tampondruk 35 x 35 mm

745
PLN

Plastikowa świnka skarbonka.



R73949..

Skarbonka PIGLET

plastik PVC
S90 x W75 x G70 mm
tampondruk 30 x 25 mm

590
PLN

Skarbonka w kształcie świnki.



Akcesoria

osobiste



#Breloki
#Portfele
#Antystresy
#Kosmetyczki





R17735..

Maska do resuscytacji LIFE SAVER

folia, poliester • S50 x W50 x G18 mm
sitodruk 30 x 10 mm

4,95
PLN

Brelok z zaszkawką zawiera maseczkę do sztucznego oddychania. Półprzezroczysta folia i zawór jednokierunkowy umożliwiają obserwację ust poszkodowanego oraz chronią ratownika przed kontaktem z wydzielinami poszkodowanego. Gumka zakładana za uszy poszkodowanego pomaga w utrzymaniu maski na miejscu. Po założeniu maski można stosować standardowe techniki resuscytacji.



R17735.08



R17735.02



R17734.08

Apteczka samochodowa CAR SAFE

bawełna, wiskoza, folia, stal, pianka EVA (etui)
S215 x W150 x G75 mm • UV 100 x 50 mm

59,90
PLN

Konieczne wyposażenie każdego samochodu. Zestaw pierwszej pomocy składający się z 40 elementów. Zgodny z normą DIN13164. Produkt zgodny z Dyrektywą 93/42/EEC



zdobienie
full color



- 1) taśma medyczna 5 m x 2,5 cm
- 2) plaster 10 x 6 cm, 4 szt.
- 3) opatrunek na opuszki palców 2 szt.
- 4) opatrunek na palec 12 x 2 cm, 2 szt.
- 5) plaster z opatrunkiem 1,9 x 7,2 cm, 2 szt.
- 6) plaster z opatrunkiem 2,5 x 7,2 cm, 4 szt.
- 7) opatrunek indywidualny 6 x 8 cm
- 8) opatrunek indywidualny 8 x 10 cm, 2 szt.
- 9) opatrunek indywidualny 10 x 12 cm
- 10) chusta opatrunkowa 40 x 60 cm
- 11) chusta opatrunkowa 60 x 80 cm
- 12) rękawice jednorazowe 4 szt.
- 13) kompres 6 cm, 2 szt.
- 14) kompres 8 cm, 3 szt.
- 15) koc ratunkowy 160 x 210 cm
- 16) opatrunek na rany 3 szt.
- 17) chusta trójkątna 2 szt.
- 18) nożyczki
- 19) chusteczki nasączone 2 szt.
+ instrukcja





R17736.08

Apteczka turystyczna VITAL

bawełna, wiskoza, poliester (etui)
S150 x W100 x G22 mm • sitodruk 100 x 35 mm

850
PLN

Apteczka podręczna zawierająca artykuły niezbędne do udzielenia pierwszej pomocy w czasie podróży, pieszych wędrowek czy wakacji. W jej skład wchodzi: plaster samoprzylepny 72 x 19 mm 10 szt., bandaż samoprzylepny na palec 72 x 45 mm, elastyczny bandaż 6 cm x 4 m 1 szt., taśma medyczna 1,25 x 5 m, antyseptyczna chusteczka 3 x 6 cm 2 szt., chusteczka nasączona alkoholem 3 x 6 cm 2 szt., patyczki higieniczne 10 szt. Produkt zgodny z Dyrektywą 93/42/EEC



R17737.04



R17737.08



R17737..

Apteczka turystyczna BASIC

bawełna, wiskoza, poliester (etui)
S105 x W75 x G13 mm • sitodruk 70 x 25 mm

490
PLN

Apteczka podręczna zawierająca podstawowe artykuły niezbędne do udzielenia pierwszej pomocy w czasie podróży, pieszych wędrowek czy wakacji. W jej skład wchodzi: chusteczki nasączone alkoholem 4 szt., chusteczki antyseptyczne 4 szt., bandaż samoprzylepny 72x19 mm 4 szt., bandaż samoprzylepny 56x19 mm 4 szt. Produkt zgodny z Dyrektywą 93/42/EEC



NEW!



R17753.03

Opaska odblaskowa na ramię SEEME

poliester • S345 x W50 x G2 mm
sitodruk 150 x 12 mm

340
PLN

Elastyczna opaska odblaskowa na ramię zapinana na rzep. Doskonała dla osób aktywnych, znacznie zwiększa widoczność noszącej ją osoby.

R17764.05

R17764.01



DLUGOŚĆ 45 cm

R17764..

Opaska odblaskowa

tworzywo sztuczne • S450 x W30 x G2 mm
tampondruk 50 x 20 mm lub XL 100 x 20 mm

180
PLN

Czasem tak niewiele potrzeba by uratować czyjeś życie. Opaska odblaskowa może to uczynić. Warstwa spodnia z białego tworzywa sztucznego. Opaska może być noszona na ręce lub założona na kurtkę. Długość opaski 45 cm.



dostępne
zdobienie
XL

R17763.01 R17763.05 R17763.51 R17763.04 R17763.08 R17763.15 R17763.33



długość
30 cm

R17763..

Opaska odblaskowa

tworzywo sztuczne • S300 x W30 x G2 mm
tampondruk 50 x 20 mm lub XL 100 x 20 mm
lub UV 250 x 20 mm

098
PLN

Czasem tak niewiele potrzeba by uratować czyjeś życie. Opaska odblaskowa może to uczynić.



zdobienie
full color



dostępne
zdobienie XL



R17759.03

Kamizelka odblaskowa rozm.L

poliester • S680 x W640 x G1 mm
sitodruk 250 x 200 mm

950
PLN

Kamizelka odblaskowa zwiększająca widoczność na drodze. Rozmiar L (W68 x L64 cm).



odblaskowe elementy spełnia wymagania normy EN471

R17760.03

Kamizelka odblaskowa rozm.XL

poliester • S700 x W660 x G1 mm
sitodruk 250 x 200 mm

950
PLN

Kamizelka odblaskowa zwiększająca widoczność na drodze. Rozmiar XL (W70 x L66 cm).



odblaskowe elementy spełnia wymagania normy EN471

**NA STRONIE 116
TAKŻE KAMIZELKI
ODBLASKOWE
W ROZMIARACH
DZIECIĘCYCH**



R17768.15

Kamizelka odblaskowa rozm.L

poliester • S680 x W640 x G1 mm
sitodruk 250 x 200 mm

890
PLN

Kamizelka odblaskowa zwiększająca widoczność na drodze. Rozmiar L (W68 x L64 cm). Produktu nie należy utożsamiać z produktami ochrony indywidualnej w rozumieniu Dyrektywy Środki Ochrony indywidualnej 89/686/EEC.



odblaskowe elementy

R17769.15

Kamizelka odblaskowa rozm.XL

poliester • S700 x W660 x G1 mm
sitodruk 250 x 200 mm

890
PLN

Kamizelka odblaskowa zwiększająca widoczność na drodze. Rozmiar XL (W70 x L66 cm). Produktu nie należy utożsamiać z produktami ochrony indywidualnej w rozumieniu Dyrektywy Środki Ochrony indywidualnej 89/686/EEC.



odblaskowe elementy



R17771.55

Kamizelka odblaskowa rozm.L

poliester • S680 x W640 x G1 mm
sitodruk 250 x 200 mm

890
PLN

Kamizelka odblaskowa zwiększająca widoczność na drodze. Rozmiar L (W68 x L64 cm). Produktu nie należy utożsamiać z produktami ochrony indywidualnej w rozumieniu Dyrektywy Środki Ochrony indywidualnej 89/686/EEC.



odblaskowe elementy



R01047.02

Portfel CLASSIC

ekoskóra • S115 x W95 x G20 mm
 laser 30 x 30 mm

16⁹⁰
 PLN

Bardzo bogato wyposażony portfel wykonany z efektownej ekoskóry. Posiada przegródkę na banknoty, bilonówkę oraz kieszonki na karty kredytowe. Dodatkowo wyposażony w wyjmowaną wkładkę na karty i dokumenty identyfikacyjne.



R41109.02

Portfel skórzany RICH

skóra naturalna • S120 x W90 x G25 mm
 tłoczenie 60 x 20 mm

79⁹⁰
 PLN

Skórzany portfel wyposażony w zamykaną kieszeń na monety, 8 miejsc na karty kredytowe, 2 przegrody na banknoty dodatkowe 3 przegrody. Etui na kartę blokujące sygnał RFID. Pakowany w czarne pudełko.



skóra
 naturalna



R41110.02

Portfel skórzany DUKE

skóra naturalna • S95 x W125 x G24 mm
 tłoczenie 50 x 20 mm

79⁹⁰
 PLN

Skórzany portfel wyposażony w zamykaną kieszeń na monety, 2 przegrody na banknoty, 8 miejsc na karty kredytowe, 3 dodatkowe przegrody. Posiada etui na kartę blokujące sygnał RFID. Pakowany w czarne pudełko.



skóra
 naturalna



R50169.06



R50169.01



R50169.02



R50169.04



R50169.08

R50169..

Etui na kartę zbliżeniową RFID SHIELD

folia aluminiowa • S92 x W62 x G1 mm
tampondruk 40 x 40 mm lub XL 60 x 40 mm lub UV 40 x 50 mm

046
PLN

Etui na kartę blokujące sygnał RFID. Chroni przed niechcianymi transakcjami zbliżeniowymi i transferem danych osobowych.



dostępne
zdobienie
XL



zdobienie
full color



R01045.02

Etui na karty kredytowe SIMPLE

ekoskóra • S72 x W113 x G12 mm
laser 30 x 30 mm lub 50 x 60 mm

990
PLN

Wykonane ekoskóry etui na karty kredytowe i karty lojalnościowe. Pomieści 10 kart.



R01043.10



R01043.02



R01043..

Etui na dokumenty CLASSIC

ekoskóra • S95 x W120 x G8 mm
laser 30 x 30 mm lub 60 x 50 mm

1690
PLN

Wykonane z bardzo efektownej ekoskóry etui na dokumenty. Pomieści dowód rejestracyjny, prawo jazdy i dowód osobisty.



R08599.06



R08599.02



R08599.15



R08599.04



R08599.55

R08599..

Kosmetyczka TRAVEL PAL

tworzywo sztuczne • S240 x W190 x G65 mm
tampondruk 60 x 20 mm lub XL 100 x 30 mm

435
PLN

Przezroczysta kosmetyczka zapinana na zamek.



kosmetyki
nie są
dołączone



dostępne
zdobienie
XL

WIESZAK

**SIATKOWA
KIESZEŃ
NA ZAMEK**

**WYSOKA
PRZEGRODA
NA BUTELKI**

**3 OTWARTE
PRZEGRÓDKI**

**ZAMEK
BŁYSKAWICZNY**

**POJEMNA
SIATKOWA
KIESZEŃ
NA ZAMEK**



R08646.55



R08646.04



R08646..

Kosmetyczka TRAVEL COMPANION

poliester 600D Oxford
S210 x W170 x G60 mm
sitodruk 150 x 100 mm

1990
PLN

Praktyczna, trwała i pojemna kosmetyczka zamykana na zamek. Wyposażona w haczyk, dwie kieszonki z siatki zamykane na zamek i cztery otwarte, głębokie przegródki.



kosmetyki
nie są
dołączone



R08654

Kosmetyczka TRAVELMATE

poliester 600D • S210 x W230 x G100 mm
sitodruk 80 x 60 mm

22⁹⁰
PLN

Podróżna, rozkładana kosmetyczka. Haczyk pozwala na jej wygodne zawieszenie.



kosmetyki
nie są
dołączone



R08594.02

Kosmetyczka

mikrofibra • S210 x W230 x G100 mm
sitodruk 80 x 60 mm

19⁹⁰
PLN

Wykonana z mikrofibry podróżna kosmetyczka. Rozkładana i wyposażona w haczyk pozwalający na jej wygodne zawieszenie.



R08658.41

Kosmetyczka TRAVELFIT

nylon 1680D • S210 x W230 x G100 mm
sitodruk 80 x 60 mm

26⁹⁰
PLN

Podróżna, rozkładana kosmetyczka. Haczyk pozwala na jej wygodne zawieszenie.



kosmetyki
nie są
dołączone



R08598.21

Kosmetyczka TRAVELSMOOTH

PVC, ekoskóra • S225 x W135 x G50 mm
laser 50 x 15 mm

1190
PLN

Poręczna kosmetyczka/saszetka wykonana z gumowanego materiału o oryginalnej perforowanej fakturze. Naszywka z ekoskóry idealnie nadaje się do ekspozycji logotypu.



R08656

Kosmetyczka TRAVELBUDDY

poliester 420D • S210 x W100 x G130 mm
sitodruk 150 x 40 mm

590
PLN

Pojemna kosmetyczka wyposażona w uchwyt do zawieszania.



kosmetyki
nie są
dołączone



gramatura
420 g/m²



R08597.21

Kosmetyczka DOVER

poliesterowy twill • S260 x W130 x G140 mm
sitodruk 120 x 50 mm

2190
PLN

Duża kosmetyczka wykonana z poliesterowego twillu pokrytego PVC z wnętrzem wykończonym podszewką.



kosmetyki
nie są
dołączone



gramatura
450 g/m²



R08595.42

Kosmetyczka SMART TRIPPER

poliester 210D • S220 x W175 x G90 mm
sitodruk 140 x 100 mm

1190
PLN

Wykonana z poliestru 210 D kosmetyczka podróżna z przegródką i kieszonkami.

NEW!



R73755.13

Kosmetyczka z korka CORKCASE

korek, non woven • S210 x W150 x G6 mm
tampondruk 60 x 20 mm lub XL 100 x 30 mm

765
PLN

Funkcjonalna kosmetyczka wykonana z naturalnego i trwałego materiału: korka. Wewnątrz posiada podszewkę z włókniny. Zasuwana na zamek błyskawiczny.



akcesoria
nie są
dołączone



dostępne
zdobienie
XL

NEW!



R08506.13

Kosmetyczka jutowa NATURAL TRIPPER

juta • S250 x W160 x G 2 mm
sitodruk 160 x 90 mm

690
PLN

Ekologiczna kosmetyczka zasuwana na zamek wykonana z juty. Wykonano zgodnie z zasadami gospodarki niskoemisyjnej.



responsible
gift

NEW!



R73532.02

R73532.06

R73532..

Lusterko BOXY

ekoskóra, metal • S58 x W61 x G10 mm
laser 40 x 25 lub UV 50 x 50 mm

870
PLN

Praktyczne i poręczne składane lusterko. Wykonane z ekoskóry i metalu.



zdobienie
full color



R73533.01

R73533.04

R73533..

Lusterko DAZZLY

ekoskóra, szkło • S63 x W63 x G11 mm
tampondruk 35 x 35 mm lub UV 35 x 35 mm

1090
PLN

Zamykane lusterko w unikatowej opalizującej oprawie.



zdobienie
full color

NEW!



R73503.02

Zestaw do manicure NAIL PERFECT

stal, ekoskóra • S110 x W65 x G17 mm
tampondruk 50 x 40 mm lub UV 50 x 50 mm

1090
PLN

Zestaw do manicure w etui, składa się z 6 elementów: 2 obcinaków do paznokci, nożyczek, pilniczka, pęsety oraz pałeczki do uszu. Etui wykonane z miękkiej ekoskóry, zamykane na zatrzask.



zdobienie
full color



R08596.21

Zestaw podróży ROGERS

poliester 290T

- 1. duży pokrowiec z siatką S400 x W330 x G90 mm • sitodruk 250 x 45 mm
- 2. średni pokrowiec z siatką S340 x W245 x G85 mm • sitodruk 200 x 45 mm
- 3. mały pokrowiec z siatką S290 x W220 x G75 mm • sitodruk 200 x 40 mm
- 4. pokrowiec z zamkiem S255 x W360 x G1 mm • sitodruk 180 x 200 mm
- 5. pokrowiec na elektronikę S150 x W195 x G2 mm • sitodruk 90 x 100 mm

42⁹⁰
PLN

5 elementów, praktyczny zestaw podróży, wykonany z poliestru 290T. Składa się z różnej wielkości pokrowców na ubrania i obuwie oraz specjalnego pokrowca na akcesoria elektroniczne.



R08815.02

Waga elektroniczna do bagażu BAGCHECK

plastik ABS • S100 x W37 x G27 mm
tampondruk 17 x 20 mm

17⁹⁰
PLN

Opłata za nadbagaż to niemiła niespodzianka. Poręczna, elektroniczna waga do bagażu pozwoli temu zapobiec. Zasilana 1 baterią litową typu CR2032 (dołączona). Minimalna waga 1 kg, waga maks. do 40 kg. Wskazania w kg lub funtach. Podziałka 100 g.



R08818

Kłódka do bagażu

metal • S42 x W29 x G8 mm
laser 35 x 15 mm lub tampondruk 35 x 15 mm

6⁵⁰
PLN

Metalowa kłódka do bagażu z trzycyfrowym kodem zabezpieczającym.



opakowanie
upominkowe



R73932
Antystres WING

poliuretan • S90 x W40 x G90 mm
tampondruk 15 x 15 mm

585
PLN

Antystresowy samolot. Idealny dla rozładowania emocji w trakcie lotu.



R89098.28
Antystres NUBILLO

poliuretan • S100 x W55 x G20 mm
tampondruk 60 x 20 mm lub XL 60 x 30 mm
lub laser 60 x 30 mm

445
PLN

Gadżet antystresowy w kształcie chmurki.



R74000.08
Antystres APPLE

poliuretan • S70 x W65 x G67 mm
tampondruk 30 x 25 mm
lub laser 30 x 25 mm

445
PLN

Gadżet antystresowy w kształcie jabłka.

R73934.01



R73934.02



R73934.08



R73934.15



R73934.03



R73934.04



R73934.33



R73934.55



R73934.05



R73934..
Antystres BALL

poliuretan • S60 x W60 x G60 mm
tampondruk 25 x 25 mm lub laser 25 x 25 mm

235
PLN

Gadżet antystresowy w kształcie piłeczki.



R89097..
Antystres SPOOKY

poliuretan • S60 x W60 x G60 mm
tampondruk 25 x 25 mm
lub laser 25 x 25 mm

298
PLN

Gadżet antystresowy wykonany z bardzo twardej pianki poliuretanowej z nadrukiem transferowym Happy.



R73937..
Antystresowy zestaw PEOPLE

poliuretan • S180 x W80 x G20 mm
tampondruk 35 x 10 mm
lub laser 32 x 10 mm

990
PLN

Zestaw trzech poliuretanowych antystresów w kształcie ludzików, które można łączyć ze sobą.



R73929.04
Antystres FELLOW

poliuretan • S105 x W80 x G28 mm
tampondruk 15 x 25 mm

375
PLN

Antystres w kształcie niebieskiego ludzika.

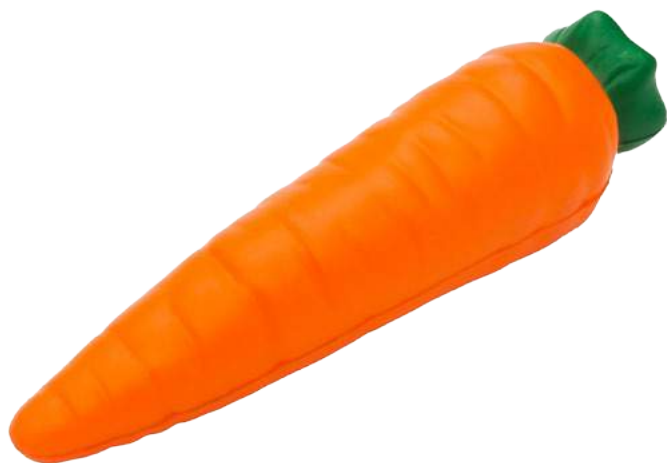

R73907
Antystres CARROT

poliuretan • S140 x W38 x G38 mm
tampondruk 60 x 15 mm lub XL 90 x 10 mm

4⁹⁰
PLN

Gadżet antystresowy w kształcie marchewki.



R73926
Antystres GRENADE

poliuretan • S62 x W97 x G55 mm
tampondruk 25 x 15 mm

5⁹⁰
PLN

Gadżet antystresowy w kształcie granatu.



R73936..
Antystres YO-YO

poliuretan • Ø 60 mm
tampondruk 25 x 25 mm

3⁷⁵
PLN

Gadżet relaksacyjny w kształcie piłeczki o połyskującej powierzchni, spełniający funkcję jo-jo.



R89099..
Antystres DROP

poliuretan • S65 x W75 x G60 mm
tampondruk 30 x 25 mm

3⁹⁸
PLN

Gadżet antystresowy w kształcie kropelki.



R73920
Brelok antystresowy CUTE

poliuretan • S40 x W40 x G30 mm
tampondruk 15 x 15 mm

185
PLN

Brelok antystresowy w kształcie serduszka.



R73933
Antystres HEARTIE

poliuretan • S70 x W70 x G55 mm
tampondruk 30 x 30 mm

250
PLN

Antystres w kształcie serduszka.



R73997
Antystres HAPPY

poliuretan • Ø 60 mm
tampondruk 25 x 25 mm lub laser 25 x 25 mm

395
PLN

Gadżet relaksacyjny w kształcie piłeczki z buźką Happy.



R73995
Antystres jo-jo HAPPY

poliuretan • Ø 60 mm
tampondruk 25 x 25 mm lub laser 25 x 25 mm

425
PLN

Gadżet relaksacyjny w kształcie piłeczki z buźką Happy, spełniający funkcję jo-jo.



R73996
Brelok antystresowy HAPPY

poliuretan • Ø 40 mm
tampondruk 15 x 15 mm lub laser 15 x 15 mm

245
PLN

Brelok antystresowy w kształcie piłeczki z buźką Happy.





R73913

Brelok antystresowy KICK & FUN

poliuretan • Ø 40 mm
tampondruk 15 x 15 mm

250
PLN

Przydatny relaksujący gadżet dla kibiców.



R73914

Antystresowa piłka

poliuretan • Ø 60 mm
tampondruk 25 x 25 mm lub laser 25 x 25 mm

295
PLN

Przydatny relaksujący gadżet dla kibiców.



R73924

Brelok antystresowy VOLLEY

poliuretan • Ø 40 mm
tampondruk 20 x 5 mm

275
PLN

Antystresowy brelok w kształcie piłki do siatkówki.



R73919

Brelok antystresowy BASKET

poliuretan • Ø 39 mm
laser 20 x 7 mm

275
PLN

Antystresowy brelok w kształcie piłki do koszykówki. Idealny gadżet dla kibiców tej dyscypliny sportu.



R73033..

Brelok T-SHIRT

ekoskóra • S60 x W58 x G4 mm
tampondruk 15 x 20 mm

149
PLN

Brelok w kształcie koszulki, znakomicie nadaje się do promocji widowisk sportowych z udziałem polskich drużyn.



R73922

Brelok antystresowy HELMET

poliuretan • S55 x W30 x G45 mm
tampondruk 20 x 10 mm

280
PLN

Antystresowy brelok-kask budowlanica. Zabawny gadżet dla wszystkich budujących i remontujących mieszkania i domy.



R73178.10
Brelok SELVA

drewno, metal • S60 x W30 x G7 mm
laser 25 x 40 mm lub tampondruk 25 x 40 mm

4
48
PLN

Drewniany brelok pakowany w czarne pudełko upominkowe.



opakowanie
upominkowe



R73179.10
Brelok WOODSY

drewno, metal • S56 x W25 x G6 mm
laser 30 x 18 mm lub tampondruk 30 x 18 mm

7
90
PLN

Efektowny metalowy brelok z drewnianą wstawką.



opakowanie
upominkowe



R73168.41
Brelok metalowy DINKY PLUS

metal • S56 x W28 x G7 mm
laser 35 x 23 mm

6
45
PLN

Brelok do kluczy z dużym miejscem na logo. Wykonany z ciemnego matowego metalu z kontrastującymi błyszczącymi wykończeniami. Pakowany w czarne opakowanie upominkowe.



opakowanie
upominkowe



R73184.02
Brelok metalowy FORTE

metal • S22 x W59 x G5 mm
laser 15 x 28 mm

6
50
PLN

Gustowny brelok metalowy łączący czarną matową powierzchnię z błyszczącymi elementami.



opakowanie
upominkowe



R73145.01
Brelok RULER

metal • S59 x W22 x G2 mm
laser 45 x 8 mm

4,90
PLN

Metalowy brelok w kształcie linijki.



opakowanie
upominkowe



R73285
Brelok metalowy LEGEND

metal • S48 x W18 x G5 mm
laser 10 x 30 mm

4,75
PLN

Elegancki brelok na klucze. Połączenie matowego metalu z błyszczącym. Doskonale nadaje się na akcje promocyjne.



opakowanie
upominkowe



R73196
Brelok BRAVE HEART

metal • S38 x W43 x G5 mm
laser 20 x 10 mm

4,90
PLN

Metalowy brelok w kształcie serca.



opakowanie
upominkowe



R73277
Brelok STOUT HEART

metal • S40 x W30 x G3 mm
laser 15 x 15 mm

4,75
PLN

Metalowy brelok w kształcie serduszka.



opakowanie
upominkowe



R73298

Brelok SMART

metal • S65 x W20 x G8 mm
laser 35 x 16 mm

645
PLN

Brelok będący eleganckim połączeniem metalu i ekoskóry.



opakowanie
upominkowe



R73214

Brelok DENIM

metal, ekoskóra • S65 x W22 x G8 mm
laser 33 x 16 mm

690
PLN

Wykonany z metalu i ekoskóry ze stębnowaniem szykowny brelok.



opakowanie
upominkowe



R73319

Brelok SHINY

metal • S80 x W30 x G7 mm
laser 15 x 11 mm

745
PLN

Brelok wykonany z połączenia błyszczącego metalu z ekoskórą.



opakowanie
upominkowe



R17693.02

Brelok CLASSY

metal, ekoskóra • S64 x W14 x G12 mm
laser 30 x 10 mm

645
PLN

Elegancki brelok wykonany z kombinacji ekoskóry i błyszczącego metalu.



opakowanie
upominkowe



R73151.01

Brelok TURBO

metal, ekoskóra • S62 x W10 x G10 mm
laser 32 x 5 mm

790
PLN

Stylowy brelok stanowiący kombinację metalu i ekoskóry.



opakowanie
upominkowe



R17691

Metalowy brelok BUCKLE

metal, ekoskóra • S60 x W28 x G6 mm
laser 28 x 22 mm

545
PLN

Brelok wykonany z kombinacji ekoskóry i efektownego matowego ciemnego metalu. Duża powierzchnia pozwala na dobre wyeksponowanie logotypu.



opakowanie
upominkowe



R73198.02

Metalowy brelok SWAG

metal, poliester • S60 x W28 x G6 mm
laser 28 x 22 mm

475
PLN

Elegancki brelok o czarnej matowej powierzchni. Wykonany z metalu i poliestru.



opakowanie
upominkowe



R73199.04

R73199.08

R73199.02



R73199..

Brelok metalowy COURTLY

metal, poliester • S60 x W28 x G6 mm
laser 28 x 22 mm

445
PLN

Brelok wykonany z metalu i poliestru.



opakowanie
upominkowe



R73149.01
Brelok WHISTLE

metal • S55 x W20 x G20 mm
laser 23 x 12 mm

10⁹⁰
PLN

Solidny metalowy brelok z funkcją gwizdka i otwieracza do butelek.



opakowanie
upominkowe



R73153.41
Brelok VALOR

metal, ekoskóra • S65 x W25 x G8 mm
laser 15 x 15 mm

9⁹⁰
PLN

Brelok wykonany z metalu i skóry ekologicznej, z karabińczykiem.



opakowanie
upominkowe



R17692.02



R17692.08



R17692..
Brelok RITZY

metal, ekoskóra • S73 x W38 x G4 mm
laser 30 x 30 mm

4⁹⁵
PLN

Brelok wykonany z ekoskóry i efektownego błyszczącego ciemnego metalu. Duża powierzchnia pozwala na dobre wyeksponowanie logotypu.



opakowanie
upominkowe



R73156.02
Brelok REFINE

metal, PU • S95 x W20 x G20 mm
laser 14 x 13 mm

990
PLN

Elegancki brelok łączący skórę ekologiczną z metalem.



opakowanie
upominkowe



R73152.01
Brelok SWELL

metal, ekoskóra • S72 x W30 x G10 mm
laser 38 x 12 mm

890
PLN

Brelok stanowiący połączenie metalu ze skórą ekologiczną.



opakowanie
upominkowe



R73154.02
Skórzany brelok GENUINE

metal, skóra • S70 x W25 x G11 mm
laser 15 x 10 mm

1790
PLN

Elegancki brelok stanowiący połączenie skóry naturalnej z metalem.



opakowanie
upominkowe



skóra
naturalna



R73181.02
Brelok SNAZZY

ekoskóra, metal • S100 x W15 x G11 mm
laser 13 x 10 mm

790
PLN

Ekskluzywny brelok wykonany z ekoskóry i błyszczącego metalu.



opakowanie
upominkowe

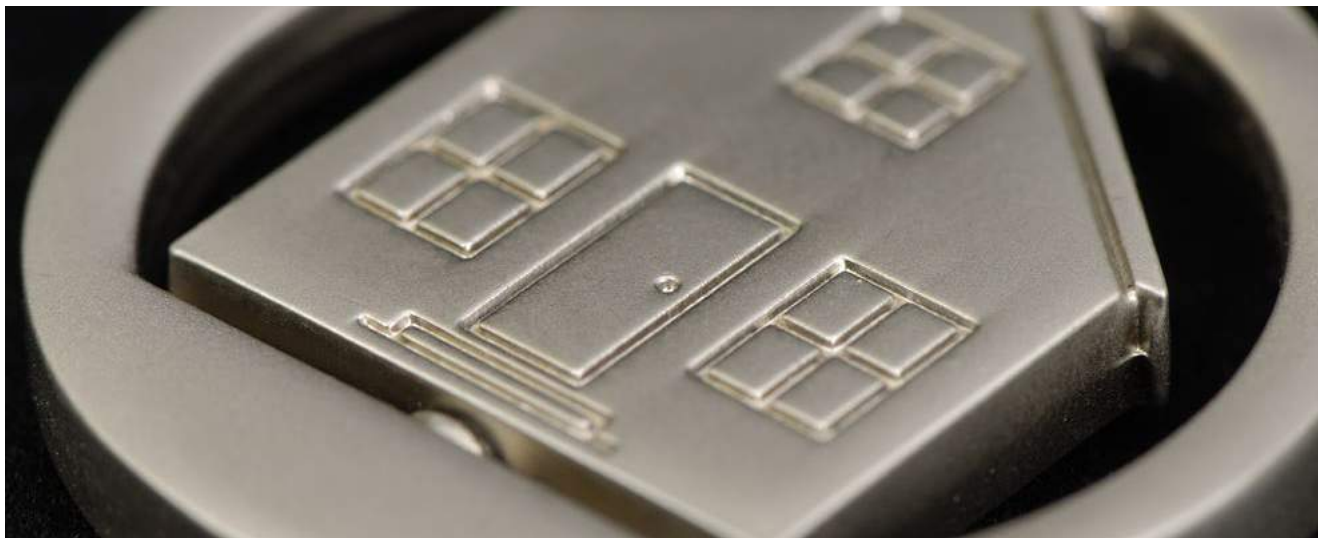

R73305
Brelok UNDER ROOF

metal • S35 x W35 x G4 mm
laser 15 x 10 mm

645
PLN

Metalowy brelok w kształcie domku. Doskonale nadaje się na akcje promocyjne.



opakowanie
upominkowe



R73306
Brelok HOUSE

metal • S48 x W35 x G2 mm
laser 35 x 20 mm

475
PLN

Metalowy brelok w kształcie domku.



opakowanie
upominkowe



R73155.01
Brelok OPEN HOUSE

metal • S38 x W59 x G4 mm
laser 28 x 6 mm

790
PLN

Solidny metalowy brelok z otwieraczem do butelek.



opakowanie
upominkowe



R73202.01
Brelok MI CASA

metal • S48 x W42 x G1 mm
laser 30 x 20 mm

295
PLN

Metalowy brelok w kształcie domku.



opakowanie
upominkowe



NEW!

R17548.01
Otwieracz BEEFY

stal nierdzewna • S113 x W35 x G5 mm
laser 45 x 20 mm

599
PLN

Wykonany z polerowanej stali nierdzewnej otwieracz do butelek.



R73720
Aluminiowy brelok - otwieracz

aluminium • S62 x W11 x G15 mm
laser 40 x 8 mm

175
PLN

Aluminiowy brelok - otwieracz do butelek o ciekawym kształcie.



R73150.01
Brelok EVEN

metal • S61 x W10 x G10 mm
laser 50 x 6 mm

790
PLN

Metalowy brelok - otwieracz do butelek.



opakowanie
upominkowe



R73148.02
Brelok BIENVENUE

metal, ekoskóra • S71 x W29 x G8 mm
laser 20 x 14 mm

990
PLN

Brelok z otwieraczem do butelek wykonany z metalu i skóry ekologicznej.



opakowanie
upominkowe



R73204.01
Brelok - otwieracz ON TAP

metal • S65 x W40 x G1 mm
laser 20 x 15 mm

335
PLN

Metalowy otwieracz do butelek.



opakowanie
upominkowe



R73263
Brelok - otwieracz JOHN THE OPENER

metal • S33 x W51 x G4 mm
laser 12 x 13 mm

595
PLN

Metalowy brelok - otwieracz w kształcie ludzika.



opakowanie
upominkowe



R73203.01

Brelok metalowy VISIBLE

metal • S44 x W29 x G1 mm
laser 35 x 22 mm

375
PLN

Brelok metalowy o bardzo dużej powierzchni do prezentacji logotypu.



opakowanie
upominkowe



R73279

Brelok metalowy STARK

metal • S40 x W25 x G3 mm
laser 25 x 20 mm

475
PLN

Elegancki brelok na klucze wykonany z metalu.



opakowanie
upominkowe



R73282

Brelok metalowy IDEA

metal • S48 x W28 x G3 mm
laser 20 x 12 mm

475
PLN

Wykonany z metalu brelok na klucze.



opakowanie
upominkowe



R73275

Brelok metalowy TEARDROP

metal • S43 x W23 x G3 mm
laser 20 x 15 mm

475
PLN

Metalowy brelok w kształcie łezki.



opakowanie
upominkowe



R73281

Brelok metalowy METAL PROMO

metal • S30 x W30 x G4 mm
laser 16 x 16 mm

475
PLN

Połączenie matowego metalu z błyszczącym.



opakowanie
upominkowe



R73231

Brelok metalowy EMBLEM

metal • S50 x W33 x G5 mm
laser 16 x 16 mm

495
PLN

Metalowy brelok stworzony z myślą o umieszczeniu na nim herbu.



opakowanie
upominkowe



R73165.02



R73165.06

R73165..

Brelok z żetonem CHIP

plastik ABS, polistyren • S33 x W44 x G7 mm
tampondruk 14 x 14 mm

090
PLN

Plastikowy brelok z żetonem. Rozmiar żetonu 1 zł / 1 EUR.



żeton
1 zł / 1 €



R73269

Metalowy brelok z żetonem DISC

metal • S43 x W30 x G4 mm
laser 15 x 7 mm

695
PLN

Rozmiar dołączonego żetonu 1 zł/1 euro.



opakowanie
upominkowe



żeton
1 zł / 1 €



R73182.02

Metalowy brelok z żetonem SHOPPING SPREE

metal • S33 x W41 x G5 mm
laser 20 x 9 mm

790
PLN

Rozmiar dołączonego żetonu 1 zł/1 Euro.



opakowanie
upominkowe



żeton
1 zł / 1 €



R73295

Metalowy brelok z żetonem COINFREE

metal • S32 x W48 x G5 mm
laser 15 x 7 mm

690
PLN

Rozmiar dołączonego żetonu 1 zł/1 euro.



opakowanie
upominkowe



żeton
1 zł / 1 €



R73147.01

Brelok WRENCH

metal • S65 x W20 x G9 mm
laser 20 x 2 mm

590
PLN

Brelok w kształcie klucza francuskiego.



opakowanie
upominkowe



R73183

Brelok metalowy CLEF

metal • S65 x W23 x G6 mm
laser 17 x 6 mm

545
PLN

Brelok metalowy z otwieraczem do butelek w kształcie klucza samochodowego.



opakowanie
upominkowe



R73232

Metalowy brelok SPANNER

metal • S58 x W14 x G7 mm
laser 25 x 3 mm

495
PLN

Metalowy brelok w kształcie klucza samochodowego.



opakowanie
upominkowe



R73208

Brelok metalowy SAW

metal • S60 x W21 x G2 mm
laser 20 x 6 mm

385
PLN

Brelok metalowy w kształcie piły.



opakowanie
upominkowe



R73146.01

Brelok DRILL

metal • S48 x W24 x G5 mm
laser 17 x 4 mm

590
PLN

Metalowy brelok w kształcie wiertarki.



opakowanie
upominkowe



NEW!



R73158.01
Brellok SPRING

metal • S62 x W12 x G12 mm
laser 14 x 5 mm

990
PLN

Brellok metalowy w kształcie amortyzatora. Posiada funkcję sprężyny.



opakowanie
upominkowe

NEW!



R73159.01
Brellok BRAKES

metal, poliuretan • S65 x W30 x G10 mm
laser 14 x 4 mm

945
PLN

Brellok w kształcie tarczy hamulcowej z ruchomym elementem. Wykonany z metalu oraz ekoskóry.



opakowanie
upominkowe



R73225
Metalowy brellok PISTON

metal • S41 x W18 x G18 mm
laser 11 x 11 mm

690
PLN

Metalowy brellok w kształcie tłoka samochodowego.



opakowanie
upominkowe



R73312

Metalowy brelok OLD SCHOOL

metal • S50 x W22 x G22 mm
laser 20 x 15 mm

845
PLN

Masywny metalowy brelok.



opakowanie
upominkowe



R73287

Metalowy brelok AUTO

metal • S43 x W30 x G4 mm
laser 27 x 9 mm

445
PLN

Metalowy brelok w kształcie autka.



opakowanie
upominkowe



R73157.01

Brelok TRUCK&TRAILER

metal • S71 x W27 x G6 mm
laser 43 x 12 mm

680
PLN

Metalowy brelok w kształcie ciężarówki.



opakowanie
upominkowe



R73309

Metalowy brelok RACE CAR

metal • S60 x W25 x G11 mm
laser 20 x 15 mm

590
PLN

Matowy metalowy brelok w kształcie formuły 1.



opakowanie
upominkowe



R73213
Metalowy brelok STEERING WHEEL

metal • S45 x W40 x G5 mm
laser 14 x 14 mm

565
PLN

Metalowy brelok - koło sterowe.



opakowanie
upominkowe



R73308
Metalowy brelok AVION

metal • S50 x W25 x G3 mm
laser 23 x 10 mm

590
PLN

Błyszczący metalowy brelok w kształcie samolotu.



opakowanie
upominkowe



R73304
Metalowy brelok PLANE

metal • S33 x W33 x G4 mm
laser 15 x 15 mm

745
PLN

Wykonany z metalu brelok - samolot.



opakowanie
upominkowe



R73219
Metalowy brelok GLOBE

metal • S32 x W40 x G4 mm
laser 20 x 20 mm

545
PLN

Metalowy brelok w kształcie kuli ziemskiej.



opakowanie
upominkowe

NEW!



R73144.04
Brelok RIDER

ABS • S40 x W45 x G45 mm
tampondruk 20 x 20 mm

4⁹⁰
PLN

Brelok w kształcie kasku motocyklowego. Atrakcyjny upominek dla miłośników sportów motorowych.



R73264
Metalowy brelok FLAT

metal • S42 x W12 x G4 mm
laser 35 x 7 mm

6⁹⁵
PLN

Błyszczący metalowy brelok z dużym miejscem na prezentację logotypu.



opakowanie
upominkowe



R73192
Metalowy brelok APPLE

metal • S37 x W43 x G5 mm
laser 23 x 15 mm

6⁴⁵
PLN

Metalowy błyszczący brelok w kształcie jabłka.



opakowanie
upominkowe





R73216

Brelok metalowy CLOVER

metal • S40 x W40 x G3 mm
laser 15 x 15 mm

575
PLN

Brelok metalowy - czterolistna koniczynka. Popularny symbol szczęścia.



opakowanie
upominkowe



R73191

Brelok metalowy 4-LEAF CLOVER

metal • S45 x W45 x G1 mm
laser 30 x 13 mm

365
PLN

Wykonany ze stali nierdzewnej brelok w kształcie koniczynki. Popularny symbol szczęścia.



opakowanie
upominkowe



R73224

Brelok metalowy LUCK

metal • S95 x W32 x G2 mm
laser 12 x 12 mm

695
PLN

Metalowy modny brelok z zawieszkami - symbolami szczęścia.



opakowanie
upominkowe



R73188.08

R73188.05



R73188..

Brelok CLOVER LUCK

metal • S31 x W40 x G3 mm
laser 23 x 10 mm

590
PLN

Metalowy brelok w kształcie koniczynki. Popularny symbol szczęścia.



opakowanie
upominkowe

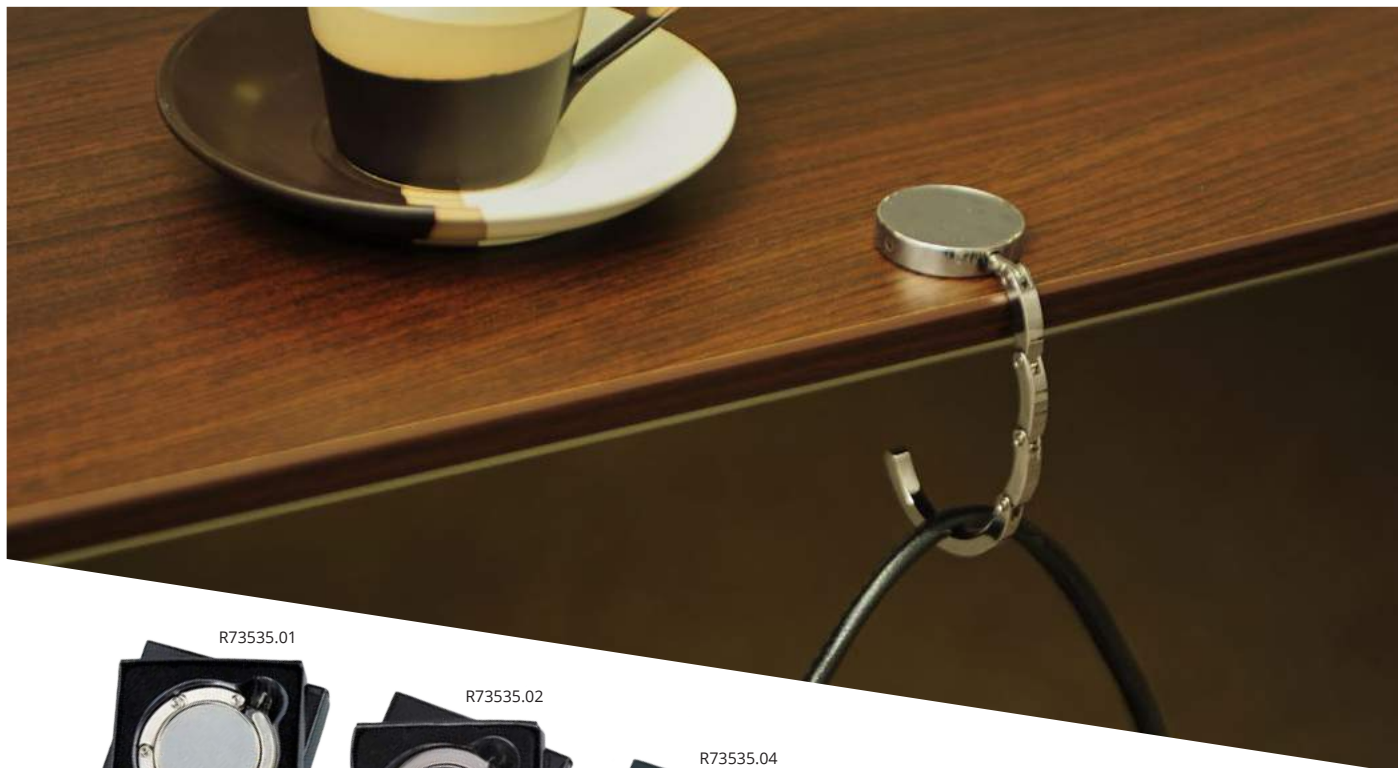

R73535.01



R73535.02



R73535.04



R73535..

Wieszak na torebkę GLAMOUR

metal • Ø45 x G7 mm
laser 25 x 25 mm

6⁹⁹
PLN

Składany wieszak/zawieszka na torebkę. Można go zawiesić o blat stołu lub biurka.



opakowanie
upominkowe



R73536

Wieszak na torebkę z karabińczykiem SHINE

metal • Ø45 x G7 mm
laser 25 x 25 mm

8³⁵
PLN

Składany wieszak/zawieszka na torebkę, z karabińczykiem, który umożliwia przypięcie wieszaka we wnętrzu torebki, tak by móc go potem łatwo odnaleźć. Wieszak można wykorzystać do zawieszenia torebki na blacie stołu/biurka.



opakowanie
upominkowe

Kubki i termosy



#Kubki
#Termosy





R08230.06

Kubek emaliowany OLDIE 500 ml

stal węglowa, stal nierdzewna • S125 x W98 x G88 mm
laser 50 x 30 mm lub 50 x 60 mm

15⁹⁰
PLN

Kubek emaliowany z uchem w stylu vintage. Wykonany ze stali węglowej, rant ze stali nierdzewnej. Pojemność 500 ml.



R08390

Kubek STURDY 240 ml

stal nierdzewna 18/8 • S75 x W88 x G75 mm
laser 50 x 30 mm lub 50 x 60 mm

18⁹⁰
PLN

Kubek z dwiema ściankami ze stali nierdzewnej, wewnątrz kubka stal o podwyższonej jakości 18/8. Pojemność 240 ml



R08311.02

Kubek stalowy NIGHT GOODY 380 ml

stal nierdzewna 18/8 • S82 x W98 x G82 mm
laser 50 x 30 mm lub laser 50 x 60 mm lub UV 25 x 50 mm

27⁹⁰
PLN

Kubek ze stali nierdzewnej o pojemności 380 ml z dwiema ściankami ze stali nierdzewnej, wewnątrz kubka stal o podwyższonej jakości 18/8. Pokryty lekko błyszczącym lakierem. Kształtem nawiązuje do kubków ceramicznych.



zdobienie
full color



R08343.06

Kubek stalowy DAY 380 ml

stal nierdzewna 18/8 • S82 x W98 x G82 mm
laser 50 x 30 mm lub laser 50 x 60 mm lub UV 25 x 50 mm

27⁹⁰
PLN

Kubek o pojemności 380 ml z dwiema ściankami ze stali nierdzewnej, wewnątrz kubka stal o podwyższonej jakości 18/8. Pokryty błyszczącym lakierem. Kształtem nawiązuje do kubków ceramicznych.



zdobienie
full color



R08342.79

Kubek stalowy DUSK 380 ml

stal nierdzewna 18/8 • S82 x W98 x G82 mm
laser 50 x 30 mm lub laser 50 x 60 mm lub UV 25 x 50 mm

27⁹⁰
PLN

Kubek o pojemności 380 ml z dwiema ściankami ze stali nierdzewnej, wewnątrz kubka stal o podwyższonej jakości 18/8. Pokryty błyszczącym lakierem. Kształtem nawiązuje do kubków ceramicznych.



zdobienie
full color



R08282.02

Termos MODERN 290 ml

stal nierdzewna 18/8 i 18/0, plastik • S65 x W215 x G65 mm
laser 45 x 33 mm lub laser 45 x 65 mm lub UV 25 x 130 mm

3990
PLN

Szczelny termos próżniowy z dwiema metalowymi ściankami, o pojemności 290 ml. Wewnątrz termosu zastosowano stal nierdzewną 18/8 o podwyższonej jakości. Pokrywka rozkręca się, umożliwiając jej dokładne umycie. Elegancki design w nowoczesnym stylu. Wyróżnia go klasyczna czerń i biel z delikatnym połyskiem. Doskonale sprawdza się w codziennym użytkowaniu, na kilkugodzinny pobyt poza domem. Przydatny zarówno zimą, jak i latem. Ergonomiczny, smukły kształt ułatwia pakowanie i trzymanie w dłoni, także tej drobniejszej, kobiecej. Nakrętka z uchwytem służy jako kubek. Pojemność kubka 75 ml.



R08283.06

Termos NORTH ICE 430 ml

stal nierdzewna 18/8 i 18/0, plastik • S65 x W245 x G65 mm
laser 45 x 33 mm lub laser 45 x 65 mm lub UV 25 x 130 mm

3990
PLN

Szczelny termos próżniowy o pojemności 430 ml z dwiema metalowymi ściankami. Wewnątrz termosu zastosowano stal nierdzewną 18/8 o podwyższonej jakości. Pokrywka rozkręca się, umożliwiając jej dokładne umycie. Elegancki design w nowoczesnym stylu. Wyróżnia go klasyczna czerń i biel z delikatnym połyskiem. Doskonale sprawdza się w codziennym użytkowaniu, na kilkugodzinny pobyt poza domem. Przydatny zarówno zimą, jak i latem. Ergonomiczny, smukły kształt ułatwia pakowanie i trzymanie w dłoni, także tej drobniejszej, kobiecej. Nakrętka z uchwytem służy jako kubek o pojemności 75 ml.



R08421.01

Termos PICNIC PAL 600 ml z kubkiem

stal nierdzewna 18/8 i 18/0, tworzywo sztuczne
S72 x W260 x G72 mm
laser 50 x 30 mm lub laser 50 x 60 mm

3490
PLN

Termos próżniowy z dwiema metalowymi ściankami, dobrze utrzymujący ciepło. Wewnątrz termosu zastosowano stal nierdzewną 18/8 o podwyższonej jakości. Pojemność termosu 600 ml. Pojemność kubka 130 ml.





R08420.02

Pojemnik próżniowy TERMO

stal nierdzewna • S105 x W190 x G105 mm
laser 50 x 30 mm lub laser 50 x 60 mm lub UV 25 x 90 mm

5990
PLN

Pojemnik próżniowy o pojemności 800 ml. Doskonale sprawdzi się jako termos utrzymujący Twój lunch w ciepłej temperaturze (utrzymuje temperaturę przez 24 godziny). Dwie ścianki ze stali nierdzewnej, wewnątrz stal 18/8 o podwyższonej jakości.



zdobienie
full color



R08419.02

Termos PICNIC AMIGO 1200 ml

stal nierdzewna 18/8 i 18/0 • S110 x W225 x G120 mm
laser 50 x 30 mm lub laser 50 x 60 mm

7990
PLN

Termos próżniowy z poręcznym składanym uchwytem oraz paskiem. Z dwiema metalowymi ściankami, bardzo dobrze utrzymujący ciepło. Wewnątrz termosu zastosowano stal nierdzewną 18/8 o podwyższonej jakości. Pojemność termosu 1200 ml.



R08383

Termos PICNIC 480 ml z 2 kubkami

stal nierdzewna 18/8 i 18/0, plastik
termos S70 x W245 x G70 mm
kubki S100 x W80 x G70 mm
laser 30 x 50 mm lub laser 30 x 100 mm

5490
PLN

Termos próżniowy z dwiema metalowymi ściankami, dobrze trzymający ciepło. Wewnątrz termosu i kubków stal nierdzewna 18/8 o podwyższonej jakości. Pojemność termosu 480 ml, kubków 180 ml każdy.



**R08382****Termos konferencyjny BRIEFING 1,2 l**stal nierdzewna 18/8 • S160 x W250 x G103 mm
laser 50 x 30 mm lub 50 x 60 mm**49⁹⁰**
PLN

Termos konferencyjny o pojemności 1,2 litra, z rączką. Wewnętrzna ścianka wykonana ze stali o podwyższonej jakości 18/8. Próżnia pomiędzy dwiema ściankami zapewnia bardzo dobre właściwości termoizolacyjne.

**R08215****Zestaw izotermiczny HAPPY OUTING**stal nierdzewna 18/8 i 18/0, poliester
S150 x W260 x G65 mm • sitodruk 90 x 185 mm,
termos: laser 50 x 30 mm lub laser 50 x 60 mm,
kubki: laser 50 x 30 mm lub laser 50 x 60 mm**54⁹⁰**
PLN

Zestaw izotermiczny składający się z torby izotermicznej na ramie, termosu o podwójnych ściankach o pojemności 450 ml i dwóch kubków o pojemności 180 ml.



SPECYFIKACJA KUBKÓW IZOTERMICZNYCH



KOD	R08431.06	R08430..	R08225..	R08358	R08368	R08367..	R08428..	R08427.06	R08364..	R08320..
NAZWA	ALPENA	ALTA	ASKIM	AUTO STEEL MUG	BARREL	BODEN	CASPER	CHILLOUT	COPENHAGEN	DAWSON
WYMIARY [mm]	95x135x95	74x145x74	76x180x76	85x165x85	133x118x90	85x172x85	77x175x77	94x108x94	125x135x87	67x217x67
POJEMNOŚĆ [ml]	400	250	350	400	400	430	350	350	380	450
LEAK PROOF	—	—	—	—	—	—	✓	—	—	✓
PRÓŻNIA	—	—	—	—	—	—	✓	—	—	✓
UCHWYT	—	—	—	✓	✓	—	—	✓	✓	—
IZOLACJA [godziny]										
MATERIAŁ WEWNĘTRZNEJ ŚCIANKI	szkło									
ZAMKNIĘCIE										
KOLORYSTYKA										
STRONA	197	213	212	214	209	211	199	210	209	201



KOD	R08425.02	R08398	R08423..	R08349..	R08399	R08424..	R08429..	R08224..	R08393	R08292
NAZWA	OSLO	OTTAWA	PETITE	RESOLUTE	SALLA	SECURE	SIMPLY SLIM	SKLEN	SUDBURY	SYRACUSE
WYMIARY [mm]	70x223x70	80x200x80	60x155x60	83x175x83	81x205x81	68x230x68	45x250x45	76x180x76	83x175x83	81x147x81
POJEMNOŚĆ [ml]	500	450	200	380	450	400	250	350	380	330
LEAK PROOF	✓	✓	✓	—	✓	✓	✓	—	—	✓
PRÓŻNIA	✓	✓	✓	—	✓	✓	✓	—	—	✓
UCHWYT	✓	—	✓	—	—	—	—	—	—	—
IZOLACJA [godziny]										
MATERIAŁ WEWNĘTRZNEJ ŚCIANKI										
ZAMKNIĘCIE										
KOLORYSTYKA										
STRONA	199	205	200	211	206	200	198	212	210	207



WSZYSTKIE KUBKI PODDANO TESTOM NA IZOLACJĘ TERMICZNĄ PRZEPROWADZONYM W NASTĘPUJĄCY SPOSOB:

1. Temperatura otoczenia odpowiadała warunkom standardowego użytkowania: 20°C (±1 °C).
2. Właściwe testy izolacji termicznej poprzedzono zalaniem kubka wrzącą wodą i odczekaniu 5 minut, a następnie po opróżnieniu.
3. Kubek napełniono wrzątkiem i szczelnie zamknięto.
4. Podane dane termiczne określają po jakim czasie temperatura napoju obniża się do 40°C.

DENALI	EDMONTON	FRESVIK	HALIFAX	HARBIN	INARI	LAHTI	LANDSKRONA	MOLINE	MONTREAL	ODENSE	OFFROADER
120x200x78	72x165x72	73x177x73	67x217x67	76x200x76	81x205x81	73x235x73	82x182x82	57x225x57	87x240x80	85x165x85	84x127x84
300	270	390	450	350	450	450	380	350	535	400	200
✓	✓	✓	✓	✓	✓	✓	—	✓	✓	—	✓
✓	✓	✓	✓	✓	✓	✓	—	✓	✓	—	—
✓	—	—	—	—	—	—	—	—	—	✓	—
203	205	208	201	206	206	202	211	198	202	214	207
TALLIN	TELESCOPE	TORONTO	TROMSO	TUNGSTEN	VIKI	VANCOUVER	WINNIPEG				
67x217x67	80x220x80	66x215x66	75x145x75	75x145x75	75x198x75	130x175x85	72x195x72				
450	430	450	250	250	390	380	350				
✓	✓	✓	✓	✓	—	—	✓				
✓	✓	✓	—	—	—	—	✓				
—	—	—	—	—	—	✓	—				
201	202	199	213	213	208	210	204				

Przekrój kubka wypełnionego próżnią





NEW!



R08219.05

R08219.02



R08219..

Dwuściankowy kubek ECO WHEATY 350 ml

polipropylen, łuski pszeniczne
S95 x W135 x G95 mm • laser 30 x 30 mm

16⁹⁰
PLN

Kubek ekologiczny o pojemności 350 ml wykonany z w pełni biodegradowalnych łusek pszenicznych i PP. Dwie ścianki zwiększają właściwości termoizolacyjne kubka. Nie zawiera BPA.



NEW!

R08220.04



R08220.55



R08220.06



R08220..

Kubek bambusowy MANILA 350 ml

polipropylen, bambus • S95 x W115 x G95 mm
laser 35 x 17 mm

8⁶⁵
PLN

Kubek o pojemności 350 ml wykonany z bambusa i PP. Pokrywka i obręcz z silikonu. Produkt wykonany zgodnie z zasadami gospodarki niskoemisyjnej oraz niskim zużyciem wody.





R08278.08



R08278.04



R08278.02



R08278..

Szklany kubek STYLISH 350 ml

szkło borokrzemowe, silikon
tuba S105 x W155 x G105 mm • tampondruk 40 x 40 mm
lub XL 40 x 70 mm
kubek S90 x W130 x G90 mm • laser 30 x 30 mm

26⁹⁰
PLN

Szklany kubek w nowoczesnym wydaniu. Wykonany ze szkła borokrzemowego, które nie wpływa na smak kawy. Pasuje do większości profesjonalnych ekspresów do kawy. Pakowany w eco tube.



responsible
gift



dostępne
zdobienie
XL



**SZKŁO
WEWNĄTRZ**



**STAL
NA ZEWNĄTRZ**

R08431.06

Kubek ALPENA 400 ml

stal nierdzewna 18/8, szkło borokrzemowe,
stal nierdzewna 18/0
S95 x W135 x G95 mm • laser 50 x 30 mm

46⁹⁰
PLN

Kubek dwuścienny ze stali nierdzewnej (stal 18/8 o podwyższonej jakości) na zewnątrz i szkła borokrzemianowego wewnątrz, z transparentną pokrywą.



4h



18/8
STAINLESS
STEEL



SHIFT
CLOSE



R08429.06

R08429.02



R08429..
Kubek izotermiczny SIMPLY SLIM 240 ml

stal nierdzewna 18/8, stal nierdzewna 18/0, polipropylen
 S45 x W250 x G45 mm
 tampondruk 30 x 30 mm lub UV 25 x 30 mm

3990
 PLN

Kubek izotermiczny/termos. Próżnia pomiędzy dwiema metalowymi ściankami, dobrze utrzymuje ciepło. Wewnątrz zastosowano stal nierdzewną 18/8 o podwyższonej jakości. Pojemność termosu 240 ml. Pakowany w ozdobną tubę.



zdobienie
 full color

R08426.06

R08426.02



R08426..
Kubek izotermiczny MOLINE 350 ml

stal nierdzewna 18/8, stal nierdzewna 18/0, PP
 S57 x W225 x G57 mm • tampondruk 30 x 30 mm
 laser 45 x 33 mm lub 45 x 65 mm lub UV 25 x 150 mm

2690
 PLN

Szczelny kubek izotermiczny o pojemności 350 ml. Dwie ścianki ze stali nierdzewnej, wewnątrz stal 18/8 o podwyższonej jakości. Próżnia pomiędzy ściankami zapewnia bardzo dobre właściwości termoizolacyjne. Kubek posiada blokadę zamknięcia, która chroni przed przypadkowym wylaniem napoju.



zdobienie
 full color

R08428.02

R08428.06



R08428..

Kubek izotermiczny CASPER 350 ml

stal nierdzewna 18/8, stal nierdzewna 18/0, PP
S77 x W175 x G77 mm • laser 50 x 30 mm lub 50 x 60 mm
lub UV 25 x 100 lub tampondruk 30 x 30 mm

36⁹⁰
PLN

Szczelny kubek izotermiczny o pojemności 350 ml. Dwie ścianki ze stali nierdzewnej, wewnątrz stal 18/8 o podwyższonej jakości. Próżnia pomiędzy ściankami zapewnia bardzo dobre właściwości termoizolacyjne. Funkcjonalny przycisk open/close z blokadą.



NEW!



R08402.02

Kubek izotermiczny TORONTO 450 ml

stal nierdzewna, PP, ABS • S66 x W215 x G66 mm
laser 45 x 33 mm lub 45 x 65 mm
lub UV 25 x 170 mm

39⁹⁰
PLN

Kubek izotermiczny - termos o pojemności 450 ml. Wykonany ze stali nierdzewnej. Powierzchnia kubka pokryta jest w oryginalny sposób błyszczącym i matowym lakierem. Wewnętrzna ścianka wykonana ze stali o podwyższonej jakości 18/8. Próżnia między dwiema ściankami zapewnia bardzo dobre właściwości termoizolacyjne.



unbolt & press



R08425.02

Kubek izotermiczny OSLO 500 ml

stal nierdzewna 18/8 • S70 x W223 x G70 mm
laser 50 x 30 mm lub laser 50 x 60 mm
lub UV 25 x 120 mm lub tampondruk 30 x 30 mm

54⁹⁰
PLN

Wyjątkowy kubek o pojemności 500 ml o wyjątkowych właściwościach termoizolacyjnych. Nowoczesna technologia unbolt&press stanowi podwójne zabezpieczenie przed przypadkowym wylaniem napoju. 2 ścianki ze stali nierdzewnej, zarówno wewnątrz jak i na zewnątrz zastosowano stal nierdzewną 18/8 o podwyższonej jakości. Podstawa kubka z silikonu.





R08424.01



R08424.06



R08424.02



R08424.04



R08424.08



R08424.. Kubek izotermiczny SECURE 400 ml

stal nierdzewna 18/8 i 18/0 • S68 x W230 x G68 mm
laser 50 x 30 mm lub laser 50 x 60 mm lub tampondruk 30 x 30 mm

38⁰⁰
PLN



Kubek termiczny o pojemności 400 ml łączący najlepsze zalety termosu i kubka. Błyszcząca powierzchnia. Wygodny w użyciu, bardzo dobrze utrzymuje ciepło, wyposażony w technologię unbolt&press - podwójne zabezpieczenie przed przypadkowym wylaniem napoju. Dwie ścianki ze stali nierdzewnej, wewnątrz stal nierdzewna 18/8 o podwyższonej jakości. Podstawa kubka stalowa.



R08423.. Kubek izotermiczny PETITE 200 ml

stal nierdzewna 18/8 i 18/0 • S60 x W155 x G60 mm
laser 40 x 37 mm lub laser 40 x 75 mm lub UV 25 x 80 mm
lub tampondruk 30 x 30 mm

33⁹⁰
PLN

Szczelny, próżniowy mini kubek o pojemności 200 ml z uchwytem na nadgarstek. Dwie ścianki ze stali nierdzewnej, wewnątrz stal nierdzewna 18/8 o podwyższonej jakości. Posiada wygodny ustnik do picia. Wyposażony w nowoczesną technologię unbolt&press, podwójnie zabezpieczającą przed przypadkowych wylaniem napoju.



srebrny metaliczny

blyszący biały



R08423.01



R08423.06

zdobienie full color



R08321..
Kubek izotermiczny TALLIN 450 ml

stal nierdzewna 18/8 • S67 x W217 x G67 mm
laser 30 x 50 mm lub 30 x 100 mm lub UV 25 x 170 mm

45⁹⁰
PLN

Kubek izotermiczny - termos o pojemności 450 ml wykonany z pokrytej lakierem stali nierdzewnej. Powierzchnia kubka o satynowym, przyjemnym w dotyku wykończeniu. Wewnętrzna ścianka wykonana ze stali o podwyższonej jakości 18/8. Próżnia pomiędzy dwiema ściankami zapewnia bardzo dobre właściwości termoizolacyjne.



R08318..
Kubek izotermiczny HALIFAX 450 ml

stal nierdzewna 18/8 • S67 x W217 x G67 mm
UV 25 x 170 mm

45⁹⁰
PLN

Kubek izotermiczny - termos o pojemności 450 ml wykonany z pokrytej lakierem stali nierdzewnej. Oryginalna gofrowana powierzchnia kubka, o satynowym, przyjemnym w dotyku wykończeniu. Wewnętrzna ścianka wykonana ze stali o podwyższonej jakości 18/8. Próżnia między ściankami zapewnia bardzo dobre właściwości termoizolacyjne.



R08320..
Kubek izotermiczny DAWSON 450 ml

stal nierdzewna 18/8 i 18/0 • S67 x W217 x G67 mm
laser 30 x 50 mm lub laser 30 x 100 mm lub UV 25 x 170 mm

41⁹⁰
PLN

Kubek izotermiczny - termos o pojemności 450 ml wykonany ze stali nierdzewnej pokrytej lakierem. Oryginalna pikowana powierzchnia. Wewnętrzna ścianka wykonana ze stali o podwyższonej jakości 18/8. Próżnia pomiędzy ściankami zapewnia bardzo dobre właściwości termoizolacyjne.





R08326..
Kubek izotermiczny TELESCOPE 430 ml

stal nierdzewna 18/8 • S80 x W220 x G80 mm
 laser 50 x 30 mm lub 50 x 60 mm lub tampon 30 x 30 mm

49⁹⁰
 PLN

Szczelny termos - kubek izotermiczny o pojemności 430 ml. Dwie ścianki wykonane ze stali nierdzewnej, wewnętrzna ze stali o podwyższonej jakości 18/8. Próżnia pomiędzy ściankami zapewnia bardzo dobre właściwości termoizolacyjne.



R08334..
Kubek izotermiczny MONTREAL 535 ml

stal nierdzewna 18/8 i 18/0 • S87 x W240 x G80 mm
 laser 50 x 30 mm lub 50 x 60 mm
 lub tampondruk 30 x 30 mm

39⁹⁰
 PLN

Kubek izotermiczny - termos o pojemności 535 ml o matowym, czarnym wykończeniu. Dwie ścianki wykonane ze stali nierdzewnej, wewnętrzna ze stali o podwyższonej jakości 18/8. Próżnia pomiędzy ściankami. Pokrywka rozkręca się, umożliwiając jej dokładne umycie.



R08337..
Kubek izotermiczny LAHTI 450 ml

stal nierdzewna 18/8 i 18/0 • S73 x W235 x G73 mm
 laser 50 x 30 mm lub laser 50 x 60 mm
 lub tampondruk 30 x 30 mm

44⁹⁰
 PLN

Kubek izotermiczny z dwiema ściankami ze stali nierdzewnej. Ścianka wewnętrzna wykonana ze stali 18/8. Próżnia pomiędzy ściankami zapewnia bardzo dobre właściwości termoizolacyjne.





R08422.15

R08422.21

R08422.04



R08422..

Kubek izotermiczny z uchwytem DENALI 300 ml

stal nierdzewna 18/8, 18/0, PP • S120 x W200 x G78 mm
laser 50 x 30 mm lub laser 50 x 60 mm

39⁹⁰
PLN

Szczelny kubek izotermiczny o pojemności 300 ml. Dwie ścianki ze stali nierdzewnej, wewnątrz stal 18/8 o podwyższonej jakości. Próżnia pomiędzy ściankami zapewnia bardzo dobre właściwości termoizolacyjne. Wyposażony w ergonomiczny uchwyt i funkcjonalny przycisk open/close.





R00001..

Ozdobna opaska na kubek izotermiczny

tworzywo sztuczne, silikon
S70 x W10 x G70 mm

095
PLN

Wymienna ozdobna opaska do kubka izotermicznego R08394.



R08394..

Kubek izotermiczny WINNIPEG 350 ml

stal nierdzewna 18/8 i 18/0 • S72 x W195 x G72 mm
laser 50 x 30 mm lub laser 50 x 60 mm
lub tampondruk 30 x 50 mm

3990
PLN

Szczelny kubek izotermiczny o pojemności 350 ml. Dwie ścianki ze stali nierdzewnej, wewnątrz stal 18/8 o podwyższonej jakości. Próżnia między ściankami zapewnia bardzo dobre właściwości termoizolacyjne. Pokrywkę kubka można rozkręcić, co pozwala na staranne umycie kubka.



R08394.01

R08394.02

R08394.05

R08394.06

R08394.08

R08394.82

R08394.41

R08394.79

R08398.02



R08398.41



R08398.06



R08398..

Kubek izotermiczny OTTAWA 450 ml

stal nierdzewna 18/8 • S80 x W200 x G80 mm
laser 50 x 30 mm lub 50 x 60 mm
lub tampondruk 30 x 40 mm

34⁹⁰
PLN

Szczelny kubek izotermiczny – termos o pojemności 450 ml, z próżnią między dwiema ściankami ze stali nierdzewnej. Wewnątrz stal 18/8 o podwyższonej jakości.



R08389.06



R08389.02



R08389.10



R08389.41



R08389..

Kubek izotermiczny EDMONTON 270 ml

stal nierdzewna 18/8 • S72 x W165 x G72 mm
laser 50 x 30 mm

37⁹⁰
PLN

Kubek-termos 270 ml. Dwie ścianki ze stali nierdzewnej, wewnątrz stal 18/8 o podwyższonej jakości. Próżnia pomiędzy ściankami zapewnia bardzo dobre właściwości termoizolacyjne. Pokrywkę można rozkręcić, co pozwala na staranne umycie kubka. Podstawa kubka z wodoodpornej gumy termoplastycznej TPR.





R08391.51

Kubek izotermiczny INARI 450 ml

stal nierdzewna 18/8 • S81 x W205 x G81 mm
laser 50 x 30 mm lub 50 x 60 mm lub UV 25 x 120 mm

24⁹⁰
PLN

Kubek izotermiczny - termos o pojemności 450 ml. Wykonany ze stali nierdzewnej. Próżnia pomiędzy dwiema ściankami zapewnia bardzo dobre właściwości termoizolacyjne. Wewnętrzna ścianka wykonana ze stali o podwyższonej jakości 18/8. Powierzchnia kubka malowana farbą o matowym wykończeniu.



R08399

Kubek izotermiczny SALLA 450 ml

stal nierdzewna 18/8 • S81 x W205 x G81 mm
laser 50 x 30 mm lub 50 x 60 mm lub UV 25 x 120 mm

21⁹⁰
PLN

Kubek izotermiczny - termos o pojemności 450 ml. Wykonany ze stali nierdzewnej pokrytej lakierem. Próżnia pomiędzy dwiema ściankami zapewnia bardzo dobre właściwości termoizolacyjne. Wewnętrzna ścianka wykonana ze stali o podwyższonej jakości 18/8.



R08285.55



R08285.02

R08285.21

R08285.08

R08285.04



R08285..

Kubek izotermiczny HARBIN 350 ml

stal nierdzewna 18/8 i 18/0, silikon • S76 x W200 x G76 mm
laser 50 x 30 mm

28⁹⁰
PLN

Szczelny kubek izotermiczny o pojemności 350 ml. Dwie ścianki ze stali nierdzewnej, wewnątrz stal 18/8 o podwyższonej jakości. Próżnia pomiędzy ściankami zapewnia bardzo dobre właściwości termoizolacyjne. Funkcjonalny przycisk open/close umieszczony na wieczku oraz opaska ułatwiająca trzymanie kubka w dłoni.





R08317.02

R08317.42

R08317.06

R08317.21

R08317.08



R08317.01



spillproof



straight up & release lift

R08317..

Kubek izotermiczny OFFROADER 200 ml

stal nierdzewna 18/8 • S84 x W127 x G84 mm
laser 50 x 20 mm

39⁹⁰_{PLN}

Szczelny kubek izotermiczny z ergonomiczną opaską ułatwiającą trzymanie kubka. Przyssawka umieszczona na spodzie zapobiega przypadkowemu przewróceniu się kubka. Dwie ścianki ze stali nierdzewnej, wewnątrz stal 18/8 o podwyższonej jakości. Pojemność 200 ml.



spillproof straight up & release lift

R08292.28



R08292.06



R08292.02



R08292..

Kubek izotermiczny SYRACUSE 330 ml

stal nierdzewna 18/8 i 18/0 • S81 x W147 x G81 mm
laser 50 x 30 mm lub 50 x 60 mm lub UV 30 x 60 mm

34⁹⁰_{PLN}

Szczelny próżniowy kubek izotermiczny o pojemności 330 ml. Dwie ścianki ze stali nierdzewnej. Wewnątrz zastosowano stal o podwyższonej jakości. Podstawa kubka stalowa.



zdobienie full color

R08335.08



R08335.04



R08335.05



R08335..

Kubek izotermiczny FRESVIK 390 ml

stal nierdzewna 18/8 • S73 x W177 x G73 mm
laser 50 x 30 mm lub 50 x 60 mm
lub UV 25 x 120 mm

25⁹⁰
PLN

Szczelny kubek izotermiczny - termos o pojemności 390 ml. Wykonany ze stali nierdzewnej, na zewnątrz pokryty lakierem. Próżnia pomiędzy dwiema ściankami zapewnia bardzo dobre właściwości termoizolacyjne. Wewnętrzna ścianka wykonana ze stali o podwyższonej jakości 18/8. Podstawa kubka z wodoodpornej gumy termoplastycznej TPR.



R08336.02



R08336.04



R08336.08



R08336.05



R08336..

Kubek izotermiczny VIKI 390 ml

stal nierdzewna 18/8
S75 x W198 x G75 mm
laser 50 x 30 mm lub 50 x 60 mm
lub tampondruk 30 x 30 mm

23⁹⁰
PLN

Kubek izotermiczny o pojemności 390 ml z dwiema ściankami ze stali nierdzewnej. Wewnętrzna ścianka wykonana ze stali o podwyższonej jakości 18/8, zewnętrzna pokryta lakierem. Podstawa kubka z wodoodpornej gumy termoplastycznej TPR.



R08364.06



R08364.55



R08364.05



R08364.28



R08364.04



R08364.15



R08364..

Kubek izotermiczny COPENHAGEN 380 ml

stal nierdzewna 18/8, plastik • S125 x W135 x G87 mm
tampondruk 30 x 30 mm lub XL 30 x 70 mm

13⁹⁰
PLN

Kubek izotermiczny o pojemności 380 ml ze stali nierdzewnej i plastiku. Wewnątrz kubka stal 18/8 o podwyższonej jakości.



R08368.41



R08368.08



R08368.04



R08368.05



R08368..

Kubek izotermiczny BARREL 400 ml

stal nierdzewna 18/8, plastik • S133 x W118 x G90 mm
tampondruk 35 x 35 mm lub XL 30 x 70 mm

14⁹⁰
PLN

Kubek izotermiczny o pojemności 400 ml w kształcie beczułki. Wewnątrz kubka zastosowano stal nierdzewną 18/8 o podwyższonej jakości, na zewnątrz plastik.





R08427.06

Kubek z uchem CHILLOUT 350 ml

stal nierdzewna 18/8, stal nierdzewna 18/0, PP
S94 x W108 x G94 mm • laser 50 x 30 mm

35⁹⁰
PLN

Kubek izotermiczny o pojemności 350 ml. Dwie ścianki ze stali nierdzewnej, wewnątrz stal 18/8 o podwyższonej jakości.



R08393

Kubek izotermiczny SUDBURY 380 ml

stal nierdzewna 18/8, plastik • S83 x W175 x G83 mm
laser 50 x 30 mm lub 50 x 60 mm

21⁹⁰
PLN

Kubek izotermiczny o pojemności 380 ml z metalowo-plastikową pokrywką i dwiema ściankami ze stali nierdzewnej. Wewnątrz kubka stal 18/8 o podwyższonej jakości.



R08329.01



R08329.02



R08329..

Kubek izotermiczny VANCOUVER 380 ml

stal nierdzewna 18/8 i 18/0 • S130 x W175 x G85 mm
laser 50 x 30 mm lub 50 x 60 mm

20⁹⁰
PLN

Kubek izotermiczny o pojemności 380 ml ze stali nierdzewnej, z poręcznym uchwytem. Wewnętrzna ścianka wykonana z ulepszonej jakości stali 18/8.



R08367.04

R08367.02

R08367.08



R08367..

Kubek izotermiczny BODEN 430 ml

stal nierdzewna 18/8, plastik • S85 x W172 x G85 mm
laser 50 x 30 mm

14⁵⁰
PLN

Kubek izotermiczny ze stali nierdzewnej o pojemności 430 ml. Wewnątrz wykonany z plastiku.



R08349.04

R08349.08



R08349..

Kubek izotermiczny RESOLUTE 380 ml

stal nierdzewna 18/8, plastik • S83 x W175 x G83 mm
laser 50 x 30 mm lub 50 x 45 mm lub tampondruk 30 x 30 mm

1990
PLN

Kubek izotermiczny z metalową pokrywką i dwiema ściankami ze stali nierdzewnej. Wewnątrz kubka stal 18/8 o podwyższonej jakości, na zewnątrz stal nierdzewna 18/8 i transparentny plastik. Pojemność 380 ml.



R08392

Kubek izotermiczny LANDSKRONA 380 ml

stal nierdzewna 18/8, plastik • S82 x W180 x G82 mm
laser 50 x 30 mm lub 50 x 60 mm

1950
PLN

Kubek izotermiczny o pojemności 380 ml z metalowo-plastikową pokrywką i dwiema ściankami ze stali nierdzewnej. Wewnątrz kubka stal 18/8 o podwyższonej jakości.



R08225.21



R08225.05

R08225.04

R08225.08

R08225.33



R08225..

Kubek izotermiczny ASKIM 350 ml

stal nierdzewna 18/8, plastik • S76 x W180 x G76 mm
tampondruk 30 x 30 mm lub XL 30 x 100 mm

19⁹⁰
PLN

Kubek izotermiczny o pojemności 350 ml. Wewnątrz kubka zastosowano stal nierdzewną 18/8 o podwyższonej jakości, na zewnątrz plastik.



R08224.21



R08224.05



R08224..

Kubek izotermiczny SKIEN 350 ml

stal nierdzewna 18/8, plastik • S76 x W180 x G76 mm
tampondruk 30 x 30 mm lub XL 30 x 100 mm

19⁹⁰
PLN

Kubek izotermiczny o pojemności 350 ml. Wewnątrz kubka zastosowano stal nierdzewną 18/8 o podwyższonej jakości, na zewnątrz plastik.





R08430.02

Kubek izotermiczny ALTA 250 ml

stal nierdzewna 18/8, plastik • S74 x W145 x G74 mm
tampondruk 30 x 30 mm lub XL 30 x 75 mm

14⁹⁰
PLN

Kubek izotermiczny o pojemności 250 ml. Wewnątrz kubka zastosowano stal nierdzewną 18/8 o podwyższonej jakości, na zewnątrz plastik. Podstawa kubka z pianki termoizolacyjnej.



R08388

Kubek izotermiczny TUNGSTEN 250 ml

stal nierdzewna 18/8 • S75 x W145 x G75 mm
laser 50 x 30 mm

16⁹⁰
PLN

Szczelny kubek izotermiczny o pojemności 250 ml z dwiema ściankami ze stali nierdzewnej. Wewnątrz kubka stal 18/8 o podwyższonej jakości. Podstawa kubka z pianki termoizolacyjnej.



R08488.02

R08488.06



R08488..

Kubek izotermiczny TROMSO 250 ml

stal nierdzewna 18/8 • S75 x W145 x G75 mm
laser 50 x 30 mm

18⁹⁰
PLN

Szczelny kubek izotermiczny o pojemności 250 ml z dwiema ściankami ze stali nierdzewnej. Wewnątrz kubka stal 18/8 o podwyższonej jakości.





R08358
Samochodowy kubek izotermiczny z podgrzewaczem AUTO STEEL MUG 400 ml

stal nierdzewna 18/8 • S85 x W165 x G85 mm
 laser 50 x 30 mm lub 50 x 60 mm

34⁹⁰
 PLN

Wykonany ze stali nierdzewnej na zewnątrz i wewnątrz samochodowy kubek izotermiczny o pojemności 400 ml z podgrzewaczem. Wewnątrz zastosowano stal nierdzewną 18/8 o podwyższonej jakości. Podstawa kubka z pianki termoizolacyjnej.



R08307
Piersiówka MODICUM 200 ml

stal nierdzewna 18/8 • S95 x W130 x G25 mm
 laser 30 x 30 mm lub 50 x 60 mm

13⁹⁰
 PLN

Wykonana ze stali nierdzewnej o podwyższonej jakości 18/8 piersiówka o pojemności około 200 ml.



R08359
Kubek izotermiczny ODENSE 400 ml

stal nierdzewna, plastik • S85 x W165 x G85 mm
 laser 50 x 30 mm

11⁵⁰
 PLN

Wykonany ze stali nierdzewnej i plastiku kubek izotermiczny o pojemności 400 ml.



Sport & outdoor



#Bidony
#Turystyczne
#Rowerowe



**R07985.06****Skompresowane ręczniki MAGICO**wiskoza, plastik • S110 x W23 x G23 mm
tampondruk 60 x 12 mm lub UV 60 x 12 mm**376**
PLN

Zestaw 10 skompresowanych ręczników w przezroczystej tubie. Doskonale posłużą do odświeżenia zarówno w biurze czy domu jak również w czasie podróży i wycieczki. Chusteczkę po wyciągnięciu z opakowania wystarczy delikatnie połąć małą ilością wody, a ona momentalnie napęcznieje i pozwoli się łatwo rozłożyć w celu użycia.



30 x 22 cm

zdobienie
full color**JAK TO DZIAŁA?**

1. Zmocz ręcznik w chłodnej wodzie.
2. Wyciśnij i strzepnij.
3. Po kilku sekundach ręcznik jest zimny.
4. Każde kolejne strzepnięcie powoduje jego ochłodzenie!



R07984.04



R07984.06



R07984.02



R07984.55

**R07984..****Ręcznik chłodzący w butelce FEEL COOL**mikrofibra poliestrowa 190T, polipropylen, plastik ABS
butelka S69 x W175 x G69 mm • tampondruk 30 x 40 lub XL 30 x 60 mm
ręcznik S900 x W350 x G1 mm • laser 30 x 30 lub 60 x 50 mm**1190**
PLN

Ręcznik chłodzący w butelce (wymiar po rozłożeniu 90 x 35 cm). Doskonale wchłania pot, chłodzi i zapobiega przegrzaniu skóry. Wykonany z materiału oddychającego.

gramatura
150 g/m²35 x 90
cmdobrze
wchłania
wodędostępne
zdobienie XL

NOWY
KOLOR

R07979.08



R07979.04

NOWY
KOLOR

R07979.21



R07979.55

f @ ✉
BLOGGER
LOGO
CO.**R07979..****Ręcznik sportowy SPARKY**

mikrofibra poliestrowa 200 g/m²
 złożony S200 x W78 x G78 mm;
 laser 30 x 30 lub laser 60 x 50 mm
 sitodruk: etui 50 x 50 mm, na ręczniku 300 x 200 mm

34⁹⁰
PLN

Dobrze wchłaniający wodę i szybko schnący ręcznik sportowy o wymiarach 80 x 140 cm, wykonany z mikrofibry 200 g/m². Pakowany w pokrowiec ze sznureczkiem ze ściągaczem.

gramatura
200 g/m²140 x 80
cmdobrze
wchłania wodę

R07980.21



R07980.06



R07980.15



R07980.08



R07980.04



R07980.55



R07980.02

R07980..**Ręcznik sportowy FRISKY**

mikrofibra poliestrowa 200 g/m²
 etui S130 x W170 x G1 mm, ręcznik S800 x W400 x G1 mm
 sitodruk 300 x 200 mm lub laser 50 x 20 mm lub 60 x 50 mm

13⁹⁰
PLN

Sportowy ręcznik w rozmiarze 40 x 80 cm w poliestrowym etui. Dobrze wchłania wodę i szybko schnie. Pakowany w pokrowiec ze sznureczkiem ze ściągaczem.

gramatura
200 g/m²40 x 80
cmdobrze
wchłania wodę

SPECYFIKACJA BIDONÓW



KOD	R08299.02	R08250.02	R08288.04	R08379	R08295..	R08289.04	R08298.02	R08314..	R08417..	R08331.08	R08251..	R08270..	R08252..	R08312..
NAZWA	ALWAYS ON LINE	APT	AUSTERO	BACKPACK MATE	BENT	BRISK	CONVY	DELIGHT	EASY TRIPPER	EXTRA FLAT	FACILE	FEEL AWESOME	FEEL SOFINE	FEEL SOGOOD
WYMIARY [mm]	87x255x107	72x255x72	73x210x73	70x280x70	80x260x80	69x223x69	80x240x76	71x240x71	73x247x73	120x265x30	75x270x75	72x220x72	67x270x67	85x230x75
POJEMNOŚĆ [ml]	850	750	630	700	1000	600	750	600	800	480	900	650	800	600
UCHWYT			—		—	—				—		—		
BLOKADA	—		—	—	—		—	—	—	—	—	—	—	
LEAK PROOF														—
MATERIAŁ KORPUSU	tritan	tritan, PP	tritan	S/S	PP	PETG	PET	ABS	aluminium	PE	tritan	tritan	tritan, PP	tritan
WOLNY OD BPA					—									
CECHY DODATKOWE	uchwyt na telefon	satynowa powierzchnia	pasek na nadgarstek	karabińczyk	miarka ml, ergonomiczny	satynowa powierzchnia, pasek na nadgarstek	—	wyciskarka do soku	karabińczyk	składany, karabińczyk	satynowa powierzchnia	pasek na nadgarstek	miarka	miarka ml, pasek na nadgarstek
KOLORYSTYKA														
STRONA	222	223	224	229	220	224	220	220	227	232	223	226	223	221



KOD	R08313..	R08418..	R08341..	R08279.06	R08294..	R08277..	R08255..	R08315	R08293.04	R08254.04	R08416.41	R08253	R08328.08
NAZWA	FRUTELLO	FUN TRIPPING	GRACILE	GRIPPY	JOLLY	MIND BLOWER	NICE	SAFE TRIPPING	SPRINKLER	SPY	TRIPPER	WHIZZIE	YOU CAN
WYMIARY [mm]	75x225x75	70x235x70	71x270x71	77x225x77	69x202x69	66x212x66	65x178x65	65x185x65	61x225x61	72x210x72	73x247x73	69x220x69	71x150x71
POJEMNOŚĆ [ml]	700	700	750	600	700	550	400	400	420	550	800	600	400
UCHWYT		—		—	—	—	—		—	—		—	—
BLOKADA	—	—	—	—	—	—		—	—		—		—
LEAK PROOF													
MATERIAŁ KORPUSU	tritan	S/S		LDPE	PCTB	tritan	tritan	S/S	PETG	tritan, PP, poliwęglan	aluminium	tritan, PP	S/S
WOLNY OD BPA			—	—									
CECHY DODATKOWE	wkład z sitkiem	pasek na nadgarstek	karabińczyk	ergonomiczny	pasek na nadgarstek	pasek na nadgarstek	pasek na nadgarstek	karabińczyk	rozpylacz, miarka ml	pasek na nadgarstek	karabińczyk	satynowa powierzchnia, pasek na nadgarstek	—
KOLORYSTYKA													
STRONA	219	228	228	222	221	226	224	229	222	225	227	225	229



R08313..

Bidon FRUTELLO 700 ml

tritan, BPA free • S75 x W225 x G75 mm
tampondruk 30 x 45 mm lub XL 100 x 30 mm lub UV 25 x 120 mm

24⁹⁰
PLN

Lekki, szczelny bidon z solidnym zamknięciem, wyposażony w pojemnik na kawałki owoców lub miętę. Wykonany z tritanu - wytrzymałego, przezroczystego tworzywa niezmieniającego smaku napoju. Nie zawiera BPA.



zdobienie
full color

**NOWY
KOLOR**

**NOWY
KOLOR**



R08313.08



R08313.33



R08313.06



R08313.05



R08313.21



R08313.15



R08313.04



R08314.28

R08314.05

WZMOCNIENIE ODPORNOŚCI



R08314.. Bidon DELIGHT 600 ml

plastik ABS, polipropylen, poliwęglan • S71 x W240 x G71 mm
tampondruk 35 x 40 mm

21⁹⁰
PLN

Wykonany z ABS, polipropylenu i poliwęglanu bidon 600 ml z wyciskarką do soków. Wyposażony w zakrętkę z gwintem. Przyjemna w dotyku, gumowana powierzchnia.



LEPSZE TRAWIENIE + SPALANIE TŁUSZCZU



WIĘCEJ ENERGII

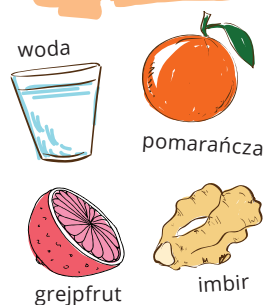

R08298.02 Bidon CONVY 750 ml

plastik PET, polipropylen • S80 x W240 x G76 mm
tampondruk 30 x 30 mm lub XL 100 x 20 mm

8⁹⁰
PLN

Szczelny bidon w ergonomicznym kształcie. Nie zawiera BPA. Przeznaczony jedynie do przechowywania zimnych napojów.



R08295.04

R08295.02



R08295.. Bidon BENT 1000 ml

polipropylen • S80 x W260 x G80 mm
tampondruk 30 x 30 mm

8⁹⁰
PLN

Bidon o pojemności 1 litra o ergonomicznym kształcie.



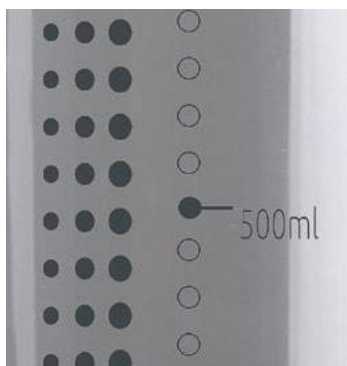

R08312.05



R08312.15



R08312.08



R08312.04

**R08312..****Bidon FEELSOGOOD 600 ml**

tritan, polipropylen • S85 x W230 x G75 mm
tampondruk 35 x 35 mm lub XL 30 x 100 mm
lub laser 20 x 75 mm lub UV 25 x 120 mm

21⁹⁰
PLN

Bidon o pojemności 600 ml wykonany z tritanu z pokrywką z PP polipropylenu. Tritan to wytrzymałe i przejrzyste tworzywo niezawierające BPA. Bidon posiada miarkę, uchwyt na nadgarstek, funkcję podwójnego zabezpieczenia przed wylaniem wody - przycisk i haczyk. Co istotne, jest łatwy w myciu.

zdobienie
full color**NOWY
KOLOR**

R08294.08



R08294.05



R08294.15



R08294.04

R08294..**Bidon JOLLY 700 ml**

polimer PCTG • S69 x W202 x G69 mm
tampondruk 30 x 40 mm

13⁹⁰
PLN

Wygodny bidon o pojemności 700 ml z uchwytem na nadgarstek oraz oryginalnym zamknięciem. Wykonany z syntetycznego polimeru wolnego od BPA. Przeznaczony do zimnych napojów.



NEW!

**R08279.06****Bidon sportowy GRIPPY 600 ml**LDPE • S77 x W225 x G77 mm
tampondruk 30 x 40 mm**12⁹⁰**
PLN

Ergonomiczny kształt bidonu pozwala na wygodne picie w czasie biegu, jazdy na rowerze lub rolkach. Specjalny ustnik zapobiega wylewaniu się wody w torbie.

**R08293.04****Bidon SPRINKLER 420 ml**plastik PETG • S61 x W225 x G61 mm
tampondruk 30 x 40 mm lub XL 30 x 90 mm**24⁹⁰**
PLN

Bidon o pojemności 420 ml wyposażony w dodatkową funkcję rozpylania wody.

**R08299.02****Bidon ALWAYS ON LINE 850 ml**tritan, plastik ABS, polipropylen, silikon • S87 x W255 x G107 mm
tampondruk 60 x 20 mm lub XL 80 x 30 mm**29⁹⁰**
PLN

Szczelny i solidny bidon z uchwytem na telefon. Pojemność 850 ml. Posiada wysuwaną podstawkę oraz elastyczną opaskę silikonową gwarantującą stabilność telefonu po jego przymocowaniu do bidonu. Wykonany z tritanu - tworzywa wolnego od BPA.

telefon
nie jest
dołączony

**R08250.02****Bidon APT 750 ml**

tritan, PP • S72 x W255 x G72 mm
 laser 30 x 50 mm lub laser 30 x 100 mm
 lub UV 25 x 120 mm

28⁹⁰
PLN

Szczelny bidon z tritanu o pojemności 750 ml, z uchwytem. Wyposażony w funkcję hook&press - podwójnego zabezpieczenia przed rozlaniem płynu. Wolny od BPA.



zdobienie
full color

**R08252..****Bidon FEELSOFINE 800 ml**

tritan, PP • S67 x W270 x G67 mm
 tampondruk 35 x 40 mm lub XL 30 x 100 mm
 lub UV 45 x 150 mm

24⁹⁰
PLN

Bidon o nietypowym kwadratowym kształcie z wygodnym uchwytem. Pojemność 800 ml. Wykonany z tritanu. Wolny od BPA.



zdobienie
full color

**R08251..****Bidon FACILE 900 ml**

tritan, PP, silikon • S75 x W270 x G75 mm
 laser 30 x 50 mm lub 30 x 100 mm lub UV 25 x 120 mm

29⁹⁰
PLN

Lekki, szczelny bidon z tritanu, o pojemności 900 ml. Wyposażony w wygodny składany uchwyt i zakręcaną nakrętkę. Wolny od BPA.



zdobienie
full color



R08255..
Bidon NICE 400 ml

tritan, polipropylen, poliwęglan • S65 x W178 x G65 mm
tampondruk 30 x 40 lub XL 30 x 90 mm lub UV 25 x 80 mm

21⁹⁰
PLN

Szczelny bidon o pojemności 400 ml. Wyposażony w funkcję hook&press - podwójnego zabezpieczenia przed rozlaniem płynu. Uchwyt na nadgarstek.



R08289..
Bidon BRISK 620 ml

polipropylen, poliwęglan, plastik ABS • S69 x W223 x G69 mm
laser 50 x 30 mm lub 30 x 100 mm lub UV 25 x 120 mm

22⁹⁰
PLN

Szczelny bidon o pojemności 620 ml. Wyposażony w funkcję hook&press - podwójnego zabezpieczenia przed rozlaniem płynu. Uchwyt na nadgarstek.



R08288..
Bidon AUSTERO 630 ml

tritan, polipropylen • S73 x W210 x G73 mm
tampondruk 30 x 40 lub XL 30 x 90 mm lub UV 25 x 120 mm

24⁹⁰
PLN

Szczelny wytrzymały bidon o surowym minimalistycznym wyglądzie. Pojemność 630 ml. Z uchwytem na nadgarstek. Wykonany z tritanu. Wolny od BPA.





R08253.04



R08253.08

**R08253..****Bidon WHIZZIE 600 ml**

tritan, PP • S69 x W220 x G69 mm
 laser 30 x 50 mm lub 30 x 100 mm lub UV 25 x 120 mm

27⁹⁰
PLN

Szczelny bidon o pojemności 600 ml wykonany z tritanu z powierzchnią przyjemną w dotyku. Wyposażony w blokadę zamknięcia oraz uchwyt na nadgarstek. Wolny od BPA.



zdobienie
full color

**R08254.04****Bidon SPY 550 ml**

tritan, polipropylen, poliwęglan • S72 x W210 x G72 mm
 laser 30 x 50 mm lub UV 25 x 120 mm

22⁹⁰
PLN

Szczelny bidon z tritanu, wyposażony w blokadę zamknięcia oraz uchwyt na nadgarstek. Pojemności 550 ml. Wolny od BPA.



zdobienie
full color

R08277.05



R08277.41



R08277.15



R08277.08



R08277.00



R08277.04



NEW!



R08277..

Bidon MINDBLOWER 550 ml

tritan, PP, stal nierdzewna, poliester
S66 x W212 x G66 mm
tampondruk 30 x 40 mm lub 30 x 100 mm
lub laser 25 x 25 mm lub UV 25 x 140 mm

17⁹⁰
PLN

Lekki, szczelny bidon o pojemności 550 ml wykonany z tritanu.
Wyposażony w uchwyt na nadgarstek. Nie zawiera BPA.

zdobienie
full color

R08270.08



NEW!

R08270.21



R08270.04



R08270.05



R08270..

Bidon FEELAWESOME 650 ml

PCTG, poliester • S72 x W220 x G72 mm
tampondruk 30 x 40 lub XL 30 x 100 mm
lub UV 25 x 150 mm

25⁹⁰
PLN

Lekki, szczelny bidon o pojemności 650 ml wykonany z tritanu.
Posiada uchwyt na nadgarstek. Nie zawiera BPA.

dostępne
zdobienie
full color



NEW!



R08417.06

R08417.02



R08417.08



R08417.01



R08417.04



R08417..

Bidon aluminiowy EASY TRIPPER 800 ml

aluminium • S73 x W247 x G73 mm
laser 50 x 30 mm lub 50 x 60 mm lub UV 25 x 150 mm

1335
PLN

Bidon aluminiowy o pojemności 800 ml, błyszczącej powierzchni, z karabińczykiem,



zdobienie
full color



R08416.41

Bidon aluminiowy TRIPPER 800 ml

aluminium • S73 x W247 x G73 mm
laser 50 x 30 mm lub 50 x 60 mm lub UV 25 x 150 mm

1335
PLN

Bidon aluminiowy o pojemności 800 ml, satynowej powierzchni, z karabińczykiem,



zdobienie
full color



R08418.41

R08418.08

R08418.04

R08418.02

R08418.01

**R08418..****Bidon stalowy FUN TRIPPING 700 ml**

stal nierdzewna 18/8, polipropylen, poliester
 S70 x W235 x G70 mm
 laser 50 x 30 mm lub 50 x 60 mm lub UV 25 x 130 mm

22⁹⁰
PLN

Szczelny bidon z uchwytem na nadgarstek, o pojemności 700 ml. Wykonany ze stali nierdzewnej 18/8.

zdobienie
full color

R08341.01

R08341.04

**R08341..****Bidon GRACILE 750 ml**

stal nierdzewna 18/8, PP • S71 x W270 x G71 mm
 laser 30 x 50 lub 50 x 60 mm

21⁹⁰
PLN

Szczelny bidon o pojemności 750 ml z karabińczykiem. Wykonany ze stali nierdzewnej 18/8 o podwyższonej jakości.

zdobienie
full color

**R08328.08****Bidon YOU CAN 400 ml**stal nierdzewna 18/8 • S71 x W150 x G71 mm
laser 50 x 30 mm lub 50 x 60 mm**1190**
PLN

Bidon ze stali nierdzewnej 18/8 o pojemności 400 ml z plastikową pokrywką.

**R08315****Stalowy bidon SAFE TRIPPING 400 ml**stal nierdzewna 18/8 • Ø65 x W185 mm
laser 50 x 30 mm lub 50 x 60 mm**1290**
PLN

Bidon z karabińczykiem o pojemności 400 ml.

**R08379****Bidon BACKPACK MATE 700 ml**stal nierdzewna 18/8 • Ø70 x W280 mm
laser 30 x 50 mm lub 30 x 100 mm lub UV 25 x 120 mm**2790**
PLN

Wykonany ze stali nierdzewnej 18/8 bidon o pojemności 700 ml, z karabińczykiem.

zdobienie
full color

NEW!

R08276.08

R08276.55

R08276.04

R08276.02



R08276..

Szklana butelka VIM 500 ml

szkło hartowane, neopren, metal, PP, poliester
S65 x W220 x G65 mm • laser 30 x 30 mm
lub sitodruk 50 x 60 mm lub UV 25 x 140 mm

9⁹⁰
PLN

Szczelna butelka o pojemności 500 ml wykonana ze szkła hartowanego.
Wyposażona w pokrowiec z neoprenu i uchwyt na nadgarstek.

zdobienie
full color

NEW!

R08284.28

Butelka szklana ABISKO 280 ml

szkło borokrzemowe, polipropylen
S66 x W210 x G66 mm • tampondruk 30 x 40 mm

34⁹⁰
PLN

Szczelna, dwuściankowa butelka wykonana ze szkła borokrzemowego o właściwościach termosu. Doskonale utrzymuje odpowiednią temperaturę napojów. Wyposażona w funkcję hook&press - podwójnego zabezpieczenia przed rozlaniem płynu. Spełni oczekiwania nawet najbardziej wymagających użytkowników. Szkło borokrzemowe odporne jest na wysoką temperaturę oraz jej wahania. Dodatkową zaletą wykorzystanego materiału jest lekkość oraz to, że bidon nie jest podatny na przebarwienia i zapachy. Pojemność 280 ml.



R08275.02

R08275.06



NEW!

R08275..

Szklana butelka VIGOUR 800 ml

szkło hartowane, silikon, metal, PP, poliester
S75 x W285 x G75 mm • laser 30 x 30 mm

14⁹⁰
PLN

Szczelna butelka o pojemności 800 ml wykonana ze szkła hartowanego.
Wyposażona w silikonową opaskę ochronną.



**R07983.04****Butelka z ręcznikiem chłodzącym FRESHIE 500 ml**

tritan, PP, poliester • S69 x W250 x G69 mm
tampondruk 30 x 40 mm lub XL 30 x 90 mm
lub UV 25 x 100 mm

32⁹⁰
PLN

Butelka z tritanu o pojemności 500 ml z ręcznikiem chłodzącym w zestawie. Ręcznik doskonale wchłania pot, chłodzi i zapobiega przegrzaniu skóry. Wykonany z materiału oddychającego. W podstawie butelki znajduje się wysuwany uchwyt na telefon.

LEAK
PROOF200g/m²
gramatura
200 g/m²80 x 20
cmdobrze
wchłania
wodędostępne
zdobienie
XLzdobienie
full colortelefon
nie jest
dołączony**NOWY
KOLOR**

R08290.08



R08290.55



R08290.06



R08290.04

**R08290..****Szklana butelka TOP FORM 440 ml**

szkło borokrzemowe, plastik ABS, polipropylen
S69 x W202 x G69 mm • tampondruk 30 x 40 mm

24⁹⁰
PLN

Szczelny bidon o pojemności 440 ml. Wykonany ze specjalnego szkła borokrzemowego, które jest nadzwyczaj przyjazne naszemu zdrowiu, a także lżejsze od tradycyjnego szkła. Bidon wyposażony jest w uchwyt na nadgarstek i opaskę do trzymania.

BPA
FREELEAK
PROOF



R08331.05

R08331.08

R08331.06

R08331.04

R08331.03

R08331..**Składany bidon EXTRA FLAT 480 ml**

tworzywo sztuczne • S120 x W265 x G30 mm
tampondruk 50 x 40 mm lub XL 50 x 85 mm

345
PLN

Wykonany z elastycznego tworzywa składany bidon pojemności 480 ml. Dodatkowo wyposażony w karabińczyk umożliwiający przytroczenie go do paska. Zastosowane tworzywo jest bezpieczne dla zdrowia.



R08296.02

R08296.04

R08296.08

**R08296..****Shaker MUSCLE UP 600 ml**

plastik • S93 x W216 x G93 mm
tampondruk 30 x 30 mm

890
PLN

Przeznaczony dla ludzi prowadzących aktywny tryb życia szczelny bidon i shaker o pojemności 600 ml na odżywki białkowe/koktajle. Sitko w zestawie.





R22173.79



R22173.01

R22173..

Medal ATHLETE WIN

metal • S50 x W55 x G2 mm
laser 20 x 15 mm lub 27 x 27 mm

390
PLN

Idealny upominek upamiętniający zwycięstwo lub udział w zawodach sportowych. Z czerwoną tasiemką do zawieszenia medalu na szyi.



R22174.79



R22174.01

R22174..

Medal SOCCER WINNER

metal • S50 x W55 x G2 mm
laser 27 x 27 mm

390
PLN

Doskonały upominek nagradzający zwycięstwo lub udział w turnieju piłkarskim. Z czerwoną tasiemką do zawieszenia medalu na szyi.



NEW!



R07986.99

Zestaw taśm treningowych

latex, poliester • S115 x W200 x G1 mm
sitodruk 70 x 100 mm

1890
PLN

Zestaw 3 taśm treningowych przeznaczonych do ćwiczeń ogólnorozwojowych, siłowych, crossfit, rehabilitacyjnych. 3 stopnie oporu: żółta- lekki opór, niebieska- średni opór oraz zielona: duży opór. Pakowane w w etui poliestrowe.

NEW!

**R17844.02****Torba/sakwa do roweru KANGOO**

tworzywo sztuczne powlekane PVC
S370 x W400 x G140 mm • sitodruk 200 x 150 mm

39⁹⁰
PLN

Sakwa rowerowa z uchwytem, do mocowania na bagażniku. Wykonana z wodoodpornego, gumowanego materiału. Posiada taśmy odblaskowe.

odblaskowe
elementy**R73626.02****Saszetka sportowa na pas EASE**

poliester, plastik • S220 x W120 x G3 mm
sitodruk 80 x 20 mm

8⁹⁰
PLN

Saszetka sportowa do noszenia na pasie. Zapewnia komfortowe i bezpieczne noszenie portfela, telefonu czy innych drobiażków bez obciążania kieszeni. Zamykana na zamek z karabińczykiem i regulacją obwołu.

odblaskowe
elementymax
16 x 8 x 1
cmtelefon
nie jest
dołączony**R64327****Pokrowiec na telefon CRYSTAL**

tworzywo sztuczne • S130 x W205 x G7 mm
tampondruk XL 50 x 80 mm

5⁴⁵
PLN

Szczelny pokrowiec na telefon, portfel lub klucze. Wyposażony w smycz z klamerką.

max. rozmiar
140 x 80 x 10 mmtelefon nie jest
dołączonydostępne
zdobienie
XL

**R17843.01****Dzwonek rowerowy**metal • S70 x W54 x G54 mm
tampondruk 20 x 20 mm**445**
PLN

Dzwonek do roweru. Niezbędne wyposażenie każdego rowerzysty.

**WIĘCEJ LATAREK
I NARZĘDZI
ROWEROWYCH
NA STRONACH
256-257****R17840****Zestaw lampek rowerowych BIKER LIGHT**plastik
latarka S100 x W65 x G34 mm • tampondruk 50 x 7 mm
światelko S75 x W44 x G80 mm • tampondruk 25 x 45 mm**2190**
PLN

Każda z lampek jest wyposażona w pięć mocno świecących diod. Pracuje w 7 trybach świecenia. Zasilane łącznie 6 bateriami AAA (dołączone do produktów).



latarka

dołączone
baterie5 diod
LED**R17841.02****Uchwyt na telefon do roweru CELLSTEADY**plastik ABS, guma • S97 x W114 x G46 mm
tampondruk 35 x 30 mm**1690**
PLN

Uchwyt na telefon montowany do kierownicy. Regulacja kąta nachylenia. Mechanizm zaciskowy umożliwia mocowanie i zdejmowanie telefonu z uchwytu jedną ręką.

max
5,5 x 8,5
cmtelefon
nie jest
dołączony

R17842.02

R17842.55

**R17842..****Torebka na rower BIKERSMART**poliester 600D, PVC • S210 x W90 x G100 mm
sitodruk 60 x 25 mm**2290**
PLN

Torebka z kieszonką na smartfon mocowana na ramę roweru. Umożliwia korzystanie z funkcji dotykowych telefonu przez folię. Odblaskowe elementy poprawiają widoczność rowerzysty.

telefon
nie jest
dołączonyodblaskowe
elementy

NEW!

**R08008..****Ski-pass z karabińczykiem**plastik, metal • S35 x W67 x G15 mm
tampondruk 18 x 20 mm4^{PLN}Wykonany z metalu i plastiku ski-pass z karabińczykiem.
Długość linki 80 cm.długość
linki 80 cm**R08006.06****Ski-pass na tasimce**poliester, plastik, metal • S32 x W48 x G11 mm
tampondruk 12 x 12 mm3^{PLN}

Ski-pass na tasimce. Metalowy karabińczyk. Tasiemka długości 84 cm.

długość
linki 84 cm**R08007.06****Ski-pass na tasimce**poliester, plastik, metal • S32 x W48 x G11 mm
tampondruk 12 x 12 mm3^{PLN}

Ski-pass na tasimce. Plastikowy troczek. Tasiemka długości 60 cm.

długość
linki 61 cm

**R08000****Ski-pass z karabińczykiem**

metal, plastik • S37 x W63 x G16 mm
tampondruk 13 x 13 mm

4,99
PLN

Nowoczesny ski-pass z karabińczykiem.



długość
linki 79 cm



R08004.06

R08004.04

R08004.02

R08004..**Ski-pass**

plastik, metal • S33 x W43 x G15 mm
tampondruk 12 x 12 mm

134
PLN

Wykonany z transparentnego plastiku ski-pass z metalowym klipem z tyłu. Średnica pola pod znakowanie (wgnębenie) 19 mm.



długość
linki 90 cm



R08005.02

R08005.06

R08005.04

R08005..**Ski-pass z karabińczykiem**

plastik, metal • S37 x W63 x G16 mm
tampondruk 13 x 13 mm

4,99
PLN

Ski-pass z plastikowym troczkiem i metalowym klipem.



długość
linki 86 cm



R08003.02

R08003.06

R08003.08

R08003.28

R08003..**Ski-pass z karabińczykiem**

metal, plastik • S37 x W63 x G16 mm
tampondruk 13 x 13 mm

4,99
PLN

Nowoczesny ski-pass z karabińczykiem.



długość
linki 86 cm



R64457.06



R64457.02

**R64457..****Okulary przeciwsłoneczne BEACHDUDES**poliwęglan, akryl • S145 x W48 x G145 mm
tampondruk 50 x 7 mm**4²⁵**
PLNLustrzane okulary przeciwsłoneczne z soczewkami akrylowymi.
Oprawa poliwęglanowa. Filtr ochronny UV 400.filtr
ochronnyefekt
lustrzany**R64458.06****Okulary przeciwsłoneczne BEACHBUDDIES**poliwęglan, akryl • S145 x W48 x G145 mm
tampondruk 45 x 6 mm**4⁹⁵**
PLNLustrzane okulary przeciwsłoneczne z akrylowymi soczewkami w kolorze
niebieskim. Oprawa poliwęglanowa. Filtr ochronny UV 400.filtr
ochronnyefekt
lustrzany

R64456.02



R64456.06

R64456..**Okulary przeciwsłoneczne BEACHWISE**plastik • S145 x W48 x G145 mm
tampondruk 50 x 7 mm**3⁵⁸**
PLNOkulary przeciwsłoneczne z soczewkami akrylowymi. Oprawa
plastikowa. Filtr ochronny UV 400.filtr
ochronny**R64453.02****Pokrowiec na okulary DUSTFREE**poliester • S170 x W90 x G1 mm
sitodruk 100 x 60 mm**1⁷⁰**
PLN

Poliestrowy pokrowiec na okulary ze sznureczkiem ściągającym.

okulary
nie są
dowiązane

**R17701.02****Fartuch grillowy STEAKOUT**metal, nylon • S430 x W600 x G40 mm
sitodruk 200 x 90 mm**54⁹⁰**
PLNNylonowy fartuch grillowy z 7-elementowym wyposażeniem.
Wykonany z metalu oraz nylonu.**R17138.02****Fartuch bawełniany NEATTI**bawełna 180 g/m² • S650 x W890 x G1 mm
sitodruk 300 x 200 mm**16⁸⁵**
PLN

Bawełniany fartuch niezbędny przy wielu pracach kuchennych.

gramatura
180 g/m²**NOWY
KOLOR**

R08154.02

**NOWY
KOLOR**

R08154.42



R08154.08

**R08154..****Koc polarowy COOKOUT**polar 200 g/m², poliester
S340 x W140 x G140 mm,
rozłożony: D1700 x S1300 x G2 mm
sitodruk 300 x 200 mm**26⁹⁰**
PLNPolarowy koc obszyty maszynowo, z poręcznym uchwytem
do przenoszenia. Doskonały na imprezy pod gołym niebem.gramatura
200 g/m²130 x 170
cm

R73623.02



R73623.06



R73623.28

**R73623..****Pojemniczek z woreczkami NEAT DOG**

plastik • S80 x W56 x G40 mm
tampondruk 25 x 20 mm lub UV 25 x 20 mm

2⁹⁰
PLN

Wygodny pojemniczek z 20 woreczkami foliowymi na psie odchody. Wyposażony w plastikowy zaczep.



zdobienie
full color

**R73625.28****Butelka podróżna 500 ml dla psa WALK DOG**

plastik • S68 x W250 x G65 mm
laser 65 x 15 mm

7⁹⁰
PLN

Niezastąpiona podczas dłuższych spacerów lub podróży z psem butelka na wodę, która służy jednocześnie jako miska. Pojemność 500 ml. Specjalnie skonstruowana zatyczka dozjuje wodę w zależności od nacisku na butelkę. Butelka napełniona wodą powinna być noszona w pozycji pionowej. Nie należy jej napełniać gorącą wodą.

**R73622.02****Smycz dla psa STEP BY STEP**

poliester, metal • D1200 x W25 x G4 mm
sitodruk 250 x 15 mm

14⁹⁰
PLN

Smycz dla psa z podświetleniem LED i metalowym karabińczykiem. Przeznaczona dla psów o wadze nie przekraczającej 35 kg.



dolączone
baterie

Latarki

i narzędzia



#Latarki
#Narzędzia
#Miarki





R35685.02

Latarka ROBUST

metal • latarka S167 x W42 x G42 mm • laser 32 x 9 mm
pudełko S190 x W137 x G47 mm • tampondruk 50 x 20 mm
lub XL 80 x 50 mm

89⁹⁰
PLN

Doskonała latarka dla wymagających. Strumień światła 250 lumenów, amerykańska dioda CREE XPG (5 watt). Wyposażona w wysuwany panel roboczy zasilany 16 diodami COB(3W) 160 lumenów. Magnes umieszczony u podstawy. Funkcja zoom. Pakowana w nylonowe etui.

- 250 lm
strumień światła
- 5W
moc latarki
- zasięg 200 metrów
- żywotność LED 100 000 h
- amerykańska dioda CREE XPG
- funkcja zoom
- podstawa magnetyczna
- dołączone 4x AAA baterie
- opakowanie upominkowe
- dostępne zdobienie XL



R35673..

Latarka POWERFUL CREE XPG

metal, nylon • S204 x W37 x G37 mm
laser 50 x 8 mm lub UV na pudełku 60 x 50 mm

84⁹⁰
PLN

Latarka o strumieniu światła 450 lumenów, amerykańska dioda CREE XPG (5 wat) charakteryzująca się wysoką jakością. Funkcja zoom. 3 tryby świecenia: mocny, optymalny (oszczędzający baterię), migający. 3 baterie R14 (dołączone). Zasięg 300 m. Żywotność diody LED 100 000 godz. Pakowana w nylonowe etui i pudełko kartonowe.

- 450 lm
strumień światła
- 5W
moc latarki
- zasięg 300 metrów
- żywotność LED 100 000 h
- amerykańska dioda CREE XPG
- funkcja zoom
- dołączone 3x R14 baterie
- opakowanie upominkowe
- zdobienie full color UV



R35674.02

Latarka MIGHT CREE XPG

metal, nylon • S120 x W33 x G33 mm
laser 27 x 7 mm

44⁹⁰
PLN

Latarka o strumieniu światła 250 lumenów. Amerykańska dioda CREE XPG (5 W). Funkcja zoom. 3 tryby świecenia: mocny, optymalny (oszczędzający baterię), migający. 3 baterie AAA (dołączone). Pakowana w nylonowe etui. Zasięg 150 m żywotność diody LED 100 000 godz.

- 250 lm
strumień światła
- 5W
moc latarki
- zasięg 150 metrów
- żywotność LED 100 000 h
- amerykańska dioda CREE XPG
- funkcja zoom
- dołączone 3x AAA baterie



R35693.02

Latarka BRIGHT LED

metal, szkło • S130 x W38 x G38 mm
laser 15 x 15 mm

3990
PLN

Latarka LED o strumieniu światła 200 lumenów, wyposażona w diodę CREE T6 (3 Wat). Trzy tryby świecenia: mocny, oszczędzający, migający. Funkcja zoom. Pakowana w czarnej etui z poliestru.

- 200 lm
strumień światła
- 3W
moc latarki
- zasięg 50 metrów
- żywotność LED 100 000 h
- amerykańska dioda CREE T6
- funkcja zoom
- dołączone baterie



R35676..

Latarka VISION

metal, nylon • S105 x W35 x G35 mm
laser 25 x 9 mm

2990
PLN

Funkcja zoom. 3 tryby świecenia: mocny / optymalny (oszczędzający baterie) / migający. Pakowana w nylonowe etui.

- 230 lm
strumień światła
- 3W
moc latarki
- zasięg 80 metrów
- żywotność LED 100 000 h
- amerykańska dioda CREE XPE
- funkcja zoom
- dołączone baterie



R35623

Latarka NIFTY LED

stal nierdzewna, nylon • S125 x Ø42 mm
laser 35 x 8 mm

2590
PLN

Doskonała 17-diodowa latarka LED. Pakowana w nylonowe etui.

- STAINLESS STEEL
- 3x AAA
dołączone baterie



R35658.02

Latarka BRAUNY

metal, szkło • S95 x W24 x G24 mm
laser 20 x 10 mm

19⁹⁰
PLN

Latarka z amerykańską diodą XPE (1W) o strumieniu światła 60 lm. Główny panel wyposażony w diody COB (80 lm). Latarka zasilana 2 bateriami typu AA (dołączone). Wyposażona w funkcję zoom. 3 tryby świecenia: mocny, ekonomiczny i migający.

- 60 lm
strumień światła
- 1W
moc latarki
- zasięg 20 metrów
- amerykańska dioda XPE
- funkcja zoom
- dołączone baterie



R35689..

Latarka BECLOSE

metal • S170 x W23 x G23 mm
laser 30 x 4 mm

22⁹⁰
PLN

Metalowa wysuwana latarka. Teleskop o długości 38,5 cm. Wyposażona w 3 białe diody LED, o sumarycznym strumieniu światła 30 lumenów. Zaopatrzona w klips oraz magnesy na obu końcach. Zasilana 4 bateriami typu AG13.

- 30 lm
strumień światła
- 3x LED
- podstawa magnetyczna
- dołączone baterie

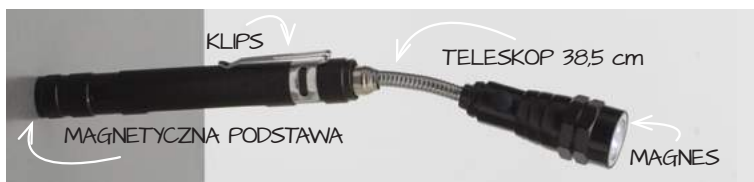

R35683..

Latarka CLOSEUP

metal • S170 x W23 x G23 mm
laser 40 x 5 mm

22⁹⁰
PLN

Metalowa wysuwana latarka. Teleskop o długości 38,5 cm. Wyposażona w 3 białe diody LED, o sumarycznym strumieniu światła 10 lumenów, klips oraz magnesy na obu końcach. Zasilana 4 bateriami typu AG13.

- 10 lm
strumień światła
- 3x LED
- podstawa magnetyczna
- dołączone baterie



NEW!

R35699.02

Latarka wielofunkcyjna ABLAZE

plastik ABS • S200 x W38 x G28 mm
tampondruk 25 x 20 mm

3290
PLN

Latarka warsztatowa z dwoma mocnymi magnesami i klamrą do mocowania. Strumień światła w głównym panelu 180 lumenów. Ruchome ramię świetlne pozwala ustawić kierunek światła pod dowolnym kątem. Główny panel wyposażony w diody COB (3W), dodatkowo dioda LED na górze latarki (1W). Zasilana 3 bateriami typu AAA.

- 180 lm
strumień światła
- 3W
moc latarki
- 18-20°
regulowany kąt nachylenia światła
- 3x AAA
dołączone baterie



R35694.15

Latarka wielofunkcyjna DUSKFREE

ABS • S180 x W20 x G34 mm
tampondruk 60 x 10 mm lub UV 60 x 10 mm

2890
PLN

Latarka warsztatowa o strumieniu światła 150 lumenów z magnesem na klipie. Zasilana technologią COB (3 W). Dodatkowo dioda LED na górze latarki 1W. Zasilana 3 bateriami AAA (dołączone).

- 150 lm
strumień światła
- 3W
moc latarki
- podstawa magnetyczna
- 3x AAA
dołączone baterie
- UV
zdobienie full color



R35692.02

Latarka NIGHTOUT

metal, szkło • S190 x W24 x G28 mm
laser 60 x 12 mm

3990
PLN

Samochodowa latarka ostrzegawcza o mocy 3 W i strumieniu światła 350 lumenów, z magnesem u podstawy, 16 diod LED COB o żywotności 100 000 godzin. Trzy tryby świecenia: mocny, optymalny (oszczędzający baterię) i czerwone pulsacyjne światło ostrzegawcze. Pakowana w czarne poliestrowe etui.

- 350 lm
strumień światła
- 3W
moc latarki
- 16x LED COB
żywość LED 100 000 h
- magnetyczna podstawa
- światło ostrzegawcze
- 3x AA
dołączone baterie



R35631.02
Latarka VIGIL LED

metal • S96 x W30 x G30 mm
laser 33 x 15 mm

690
PLN

9-diodowa latarka LED.



R35660..
Latarka SPARK LED

aluminium • S92 x Ø30 mm
laser 23 x 13 mm

990
PLN

9 diodowa latarka LED wykonana z aluminium.
Zasilana 3 bateriami AAA (w cenie produktu).

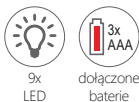

R35665..
9-diodowa latarka JEWEL LED

aluminium • S92 x Ø26 mm
laser 25 x 11 mm

790
PLN

9 diodowa latarka LED wykonana z aluminium.

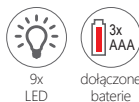



R35695.02

Latarka USB ALIGHT

metal • S94 x W27 x G27 mm
laser 15 x 15 mm

3990
PLN

Poreczna latarka z diodą CREE 3W o strumieniu światła 100 lumenów. Posiada funkcję zoom. Zasilana akumulatorem litowo-jonowym 400 mAh i ładowana poprzez wejście USB. 3 tryby świecenia: mocny, optymalny (oszczędzający baterię), migający.



R35696.02

Latarka wielofunkcyjna USB AFLAME

ABS, aluminium
rozłożona S185 x W25 x G35 mm;
złożona S110 x W25 x G35 mm
laser 50 x 10 mm

5990
PLN

Latarka zasilana akumulatorem 600 mAh, ładowana za pomocą kabla USB (w zestawie). Element obrotowy oraz ruchome ramię świetlne pozwalają ustawić kierunek światła pod dowolnym kątem. Główny panel wyposażony w diody COB (3W), dodatkowo dioda LED na górze latarki 1W. Posiada klip i magnes u podstawy.



R35668

Latarka AGLOW LED

metal • S100 x Ø26 mm
laser 55 x 13 mm

1290
PLN

Latarka LED 1 Wat.





R35698.02

Latarka czołowa SENSOR

plastik, poliester • S60 x W40 x G35 mm
tampondruk 15 x 5 mm

5490
PLN

Latarka czołowa o strumieniu światła 80 lumenów. Dioda CREE 3 W, regulacja kąta nachylenia, oświetlana odległość: 20 m. Regulowany pasek na głowę/kask/czapkę. Zasilana akumulatorem 1200mAh Li-ion. Latarka posiada czujnik ruchu. Funkcja ta pozwala na oświetlenie miejsca pracy lub otoczenia bez zajmowania rąk, co znacząco wpływa na komfort wykonywanych czynności.

- 80 lm
strumień światła
- zasięg 20 metrów
- regulowany kąt nachylenia światła
- czujnik ruchu
- akumulator 1200 mAh Li-ion



R35678.02

Latarka czołowa BLAZE

metal, plastik, nylon • S60 x W41 x G44 mm
tampondruk 45 x 7 mm

1990
PLN

Latarka czołowa. Regulowany, odpinany pasek na głowę/czapkę/kask.

- 80 lm
strumień światła
- 1x LED 1Watt
1x LED mini
- zasięg 60 metrów
- żywność LED 100 000 h.
- regulowany kąt nachylenia światła
- dołączone baterie

R35687.04



R35687.02

R35687..

Latarka czołowa ILLUMINE

plastik ABS, poliester • S58 x W42 x G37 mm
tampondruk 30 x 6 mm

1990
PLN

Latarka czołowa o strumieniu światła 100 lumenów. Dioda 3 W z wykorzystaniem technologii COB. Regulowany pasek na głowę/czapkę/kask. Kąt nachylenia latarki 18-20 stopni.

- 100 lm
strumień światła
- moc latarki
- zasięg 80 metrów
- żywność LED 100 000 h.
- regulowany kąt nachylenia światła
- dołączone baterie

NEW!



R35661.01

Lampka COB z karabińczykiem

aluminium • S41 x W80 x G16 mm
tampondruk 18 x 18 mm

10⁹⁰
PLN

Lampka LED z diodami COB o bardzo intensywnym świetle. Trzy tryby świecenia: mocny, oszczędzający, migający. Wyposażona w wygodny do przypięcia karabińczyk oraz otwieracz do butelek.



dołączone
baterie



R35690..

Lampka POCKET LAMP

plastik ABS • S87 x W54 x G3 mm
tampondruk 20 x 20 mm

3⁹⁰
PLN

Zadziwisz swoich przyjaciół tym gadżetem. Wielkości karty kredytowej lampka LED zaczyna świecić nastrojowym światłem po podniesieniu żarówki, zaś gaśnie po jej opuszczeniu.



dołączone
baterie



R35413.41

Brelok latarka SELECT LED

aluminium • S60 x W15 x G15 mm
laser 22 x 6 mm

7⁹⁰
PLN

Brelok latarka LED z karabińczykiem. Zasilana 4 bateriami typu AG3.



latarka



dołączone
baterie



opakowanie
upominkowe



R35412

Brelok latarka TOPO LED

metal • S50 x Ø10 mm
laser 30 x 6 mm

6⁹⁰
PLN

Przystępny cenowo, praktyczny metalowy brelok - latarka z diodą LED. Zasilany 4 bateriami typu AG3 dołączonymi do produktu.



latarka



dołączone
baterie



opakowanie
upominkowe



R17554.02
Składany nóż ACME

plastik, stal nierdzewna
rozłożony S86 x W55 x G2
złożony S145 x W34 x G5 mm
tampondruk 35 x 10 mm lub UV 35 x 10 mm

490
PLN

Składany na płasko nóż w kształcie karty kredytowej. Zbliżone do karty wymiary pozwalają na umieszczenie noża w portfelu.



zdobienie
full color



R17496.02

R17496.05



R17496..
Bransoletka I'LL SURVIVE

poliester, plastik • S270 x W30 x G17 mm
laser 20 x 15 mm lub tampondruk 15 x 4 mm

990
PLN

Bransoletka pozwalająca na przetrwanie nawet w skrajnie nieprzyjazznych warunkach. Wyposażona w sznurek, gwizdek, krzemień, kompas i przecinak.



R17559.02
Składana saperka

metal, poliester
saperka S400 x W93 x G43 mm • laser 50 x 10 mm
etui S175 x W50 x G100 mm • sitodruk 100 x 50 mm

2990
PLN

Składana saperka. Może służyć jako kilof lub piła. Pakowana w poliesterowe etui.



- 1) nóż, długość ostrza 74 mm
- 2) piła
- 3) blokada ostrza
- 4) remiz do troczenia

R17556

Nóż składany PRIME

stal 3CR13, nylon • S103 x W28 x G13 mm
laser 60 x 5 mm

21⁹⁰
PLN

Wykonany ze stali 3 CR13 składany nóż z ostrzem o długości 74 mm. Zawiera blokadę ostrza, piłę i remizę do troczenia. Pakowany w usztywniane nylonowe etui.



blokada bezpieczeństwa funkcje dodatkowe

- 1) nóż, długość ostrza 58 mm
- 2) blokada ostrza
- 3) nóż do pasów
- 4) zbijak do szkła



R17555

Nóż składany INTACT

stal 2CR13 • S93 x W35 x G17 mm
laser 30 x 10 mm

24⁹⁰
PLN

Wykonany z metalu 2CR13 składany nóż z ostrzem o długości 58 mm, młotkiem do rozbicia szyb, przecinakiem do samochodowych pasów bezpieczeństwa i klipem do zaczepienia, zapakowany w czarnym poliestrowym etui.



blokada bezpieczeństwa funkcje dodatkowe



- 1) nóż drop-point
- 2) sztyło
- 3) ucho do przewleknięcia
- 4) korkociąg
- 5) widelec
- 6) otwieracz do butelek
- 7) wkrętak płaski
- 8) oczko do troczenia
- 9) łyżka
- 10) otwieracz do konserw

R17557

Narzędzie wielofunkcyjne ULM

stal 2CR14, plastik, nylon • S105 x W33 x G26 mm
tampondruk 40 x 15 mm

12⁹⁰
PLN

Wykonane z metalu 2CR14 narzędzie 10 funkcyjne. Zawiera: nóż drop-point, sztyło, ucho do przewleknięcia, korkociąg, widelec, otwieracz do butelek, wkrętak płaski, oczko do troczenia, łyżka, otwieracz do konserw. Pakowane w czarne nylonowe etui.



ostrze ze stali nierdzewnej wkrętak płaski funkcje dodatkowe



- 1) wkrętak precyzyjny PH (krzyżowy)
- 2) wkrętak precyzyjny, płaski
- 3) miara zwijana 1 m
- 4) adapter (1/4")
- 5) klucz torx, 3 rozmiary
- 6) wkrętak płaski, 2 rozmiary
- 7) wkrętak philips (krzyżowy), 4 rozmiary
- 8) klucz imbusowy, 3 rozmiary
- 9) klucz nasadowy, 5 rozmiarów (5-9)
- 10) szczypce uniwersalne
- 11) uchwyt wkrętakowy uniwersalny, magnetyczny (1/4")
- 12) przedłużka 35 mm (1/4")



R17723.02

Zestaw narzędzi TIRE

stal, plastik • S160 x W160 x G57 mm
tampondruk 40 x 35 mm lub UV 60 x 60 mm

3790
PLN

Zestaw 24 narzędzi w opakowaniu w kształcie opony samochodowej. Składa się z rączki, przedłużki, 2 śrubokrętów, 3 kluczy imbusowych, 5 kluczy nasadowych, 10 wkrętków i miarki.



wkrętak płaski

wkrętak Philips (krzyżowy)

klucz imbusowy

klucz nasadowy/oczkowy

klucz Torx

zestaw rozmiarów

szczypce uniwersalne

zdobienie full color



- 1) uchwyt wkrętakowy, uniwersalny, magnetyczny (1/4")
- 2) wkrętak philips (krzyżakowy), 5 rozmiarów
- 3) wkrętak płaski, 4 rozmiary
- 4) adapter (1/4")
- 5) klucz imbusowy, 4 rozmiary
- 6) klucz torx, 4 rozmiary
- 7) klucz nasadowy, 8 rozmiarów (5-12)



R17726.21

Zestaw narzędzi AMBERG

stal, plastik • S135 x W70 x G34 mm
tampondruk 50 x 20 mm lub UV 100 x 25 mm

1890
PLN

Zestaw narzędzi w pudełku. Składa się z rączki, 8 kluczy nasadowych i 20 wkrętków.



wkrętak płaski

wkrętak Philips (krzyżowy)

klucz imbusowy

klucz nasadowy/oczkowy

klucz Torx

zestaw rozmiarów

zdobienie full color



- 1) poziomica z uchwytem (1/4")
- 2) uchwyt wkrętakowy 4 mm z grzechotką, magnetyczny
- 3) wkrętak PHO (krzyżowy), 2 rozmiary (1/4")
- 4) wkrętak płaski, 1/4", 4 rozmiary
- 5) nóż tapicerski
- 6) wkrętak płaski, 4 rozmiary (4 mm)
- 7) wkrętak PH (krzyżowy), 4 rozmiary (4 mm)
- 8) klucz imbusowy, 3 rozmiary



R17725.02

Zestaw narzędzi MAGNETTO

stal, plastik • S160 x W120 x G28 mm
laser 50 x 20 mm lub laser 60 x 50 mm lub UV 100 x 100 mm

42⁹⁰_{PLN}

Wieloelementowy zestaw narzędzi w pudełku zamykanym na magnes. Składa się z uchwytu z grzechotką, nożyka, poziomicy z uchwytem na wkrętaki, 3 kluczy imbusowych i 14 wkręteków.



wkrętak płaski wkrętak Philips (krzyżowy) klucz imbusowy zestaw rozmiarów funkcje dodatkowe zdobienie full color



- 1) wkrętak precyzyjny PH (krzyżowy)
- 2) wkrętak precyzyjny, płaski
- 3) adapter (1/4")
- 4) klucz torx, 3 rozmiary
- 5) wkrętak płaski, 2 rozmiary
- 6) wkrętak PZ (krzyżowy), 2 rozmiary
- 7) wkrętak PH (krzyżowy), 2 rozmiary
- 8) klucz imbusowy, 2 rozmiary
- 9) klucz nasadowy, 5 rozmiarów (5-9)
- 10) szczytce uniwersalne
- 11) uchwyt wkrętakowy uniwersalny, magnetyczny (1/4")
- 12) przedłużka 35 mm (1/4")

R17724.02

Zestaw narzędzi HEFTY

stal, plastik • S217 x W153 x G27 mm
tampondruk 40 x 35 mm lub UV 100 x 100 mm

37⁵⁰_{PLN}

Wieloelementowy zestaw narzędzi w pudełku z uchwytem. Składa się z: rączki, przedłużki, kombinerek, 2 precyzyjnych śrubokrętów, 2 kluczy imbusowych, 5 kluczy nasadowych oraz 10 końcówek wkręteków.



wkrętak płaski wkrętak Philips (krzyżowy) klucz imbusowy klucz nasadowy/oczkowy klucz Torx szczytce uniwersalne zestaw rozmiarów końcówka PZ zdobienie full color



- 1) zestaw kluczy imbusowych
- 2) zestaw kluczy nasadowych
- 3) szczypce uniwersalne
- 4) przedłużka magnetyczna (1/4")
- 5) uchwyt wkrętaka z uniwersalnym gniazdem magnetycznym
- 6) zestaw bitów z adapterem (1/4")
- 7) wkrętak krzyżowy
- 8) wkrętak płaski
- 9) szczypce tnące boczne



R17722

Zestaw narzędzi EXPAND

metal, plastik • S190 x W125 x G40 mm
sitodruk 100 x 70 mm

44⁹⁰
PLN

Pakowany w etui poliestrowe zestaw narzędzi wykonanych z metalu i plastiku. Praktyczny zestaw do wykorzystania w domu i samochodzie.



R17539.02

Zestaw narzędzi SMART DIY

stal, plastik ABS • S200 x W140 x G74 mm
tampondruk 60 x 20 mm

59⁹⁰
PLN

Wieloelementowy zestaw narzędzi składający się m.in. z lampki roboczej na teleskopowym ramieniu oraz latarki. Lampkę oraz latarkę można odłączyć od ramienia i używać oddzielnie.

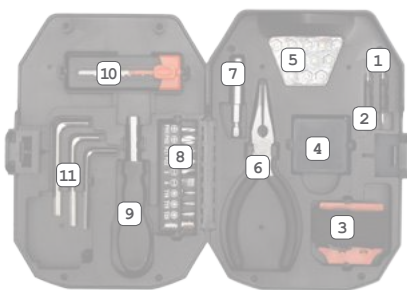

- 1) wkrętaki płaskie
- 2) wkrętaki krzyżowe
- 3) pasek latarki czołowej
- 4) miarka zwijana 2m
- 5) latarka LED
- 6) szczypce uniwersalne
- 7) przedłużka uniwersalna 50 mm magnetyczna
- 8) zestaw bitów 25 mm
- 9) uchwyt wkrętaka z uniwersalnym gniazdem magnetycznym
- 10) nóż do tapet
- 11) kpl. kluczy imbusowych

TRYB
LATARKI
WARSZTATOWEJ

TRYB
LATARKI
CZOŁOWEJ





NEW!

- 1) szczypce uniwersalne
- 2) miarka zwijana 3,5 m
- 3) szczypce szczękowe (2 nastawy)
- 4) wkrętak płaski
- 5) wkrętak philips (krzyżowy)
- 6) nóż tapicerski (18 mm)
- 7) młotek ciesielski 340 g
- 8) poziomica magnetyczna 150 mm



R17728.02

Zestaw narzędzi ANSBACH

stal, ekoskóra (etui), plastik • S275 x W150 x G55 mm
UV 150 x 65 mm

94⁹⁰
PLN

Zestaw narzędzi w etui zapinanym na zamek. Zestaw składa się z: młotka, poziomicy, nożyka introligatorskiego, zwijanej 3 m miarki wyposażonej w mechanizm blokujący (skala w calach i cm) oraz szczypiec długich, szczypiec z przegubem ślizgowym, płaskiego śrubokręta i śrubokręta krzyżakowego.



NEW!

- 1) wkrętak PH (krzyżowy) / płaski 4 rozmiary (4 mm)
- 2) wkrętak imbusowy 4 rozmiary (4 mm)
- 3) klucz imbusowy, 3 rozmiary
- 4) uchwyt wkrętakowy (4 mm)



R17727.01

Zestaw narzędzi MINISSET

stal, aluminium • S105 x W67 x G23 mm
laser 30 x 30 mm lub laser 60 x 35 mm

17⁹⁰
PLN

Zestaw narzędzi w metalowym etui zamykanym na zamek. Zestaw składa się z 6 wkrętaków o podwójnym zakończeniu. W ich skład wchodzi: 4 końcówki imbusowe, 4 płaskie śrubokręty, 4 śrubokręty krzyżowe oraz 3 klucze imbusowe i uchwyt.



R08579.15

Monterki pas na narzędzia ENTTOOLED

poliester 600D • S220 x W240 x G50 mm
sitodruk 70 x 25 mm

32⁹⁰
PLN

Monterki pas na narzędzia. Posiada dużą przegrodę główną, przednią kieszeń, 8 zaczepów i 2 małe kieszenie na narzędzia. Odpinany i regulowany pas o długości do 1,2 m. Wzmocniony 7 stalowymi nitami.



narzędzia
nie są
dołączone



- 1) wkrętak płaski średni z miarą
- 2) nóż
- 3) otwieracz do butelek
- 4) pilnik podwójny jednorzędowy

R17507

Brelok wielofunkcyjny TOOLY

stal nierdzewna, aluminium • S56 x W27 x G9 mm
laser 45 x 15 mm

990
PLN

Brelok wielofunkcyjny składający się z otwieracza, nożyka, miarki i pilnika. Aluminiowa obudowa.



ostrze ze stali nierdzewnej wkrętak płaski funkcje dodatkowe opakowanie upominkowe



R17589.06

Mini nożyk do kartonu TINY

plastik, metal • S70 x W31 x G6 mm
tampondruk 35 x 15 mm

155
PLN

Poręczny mini nożyk do cięcia kartonu z breloczkiem.

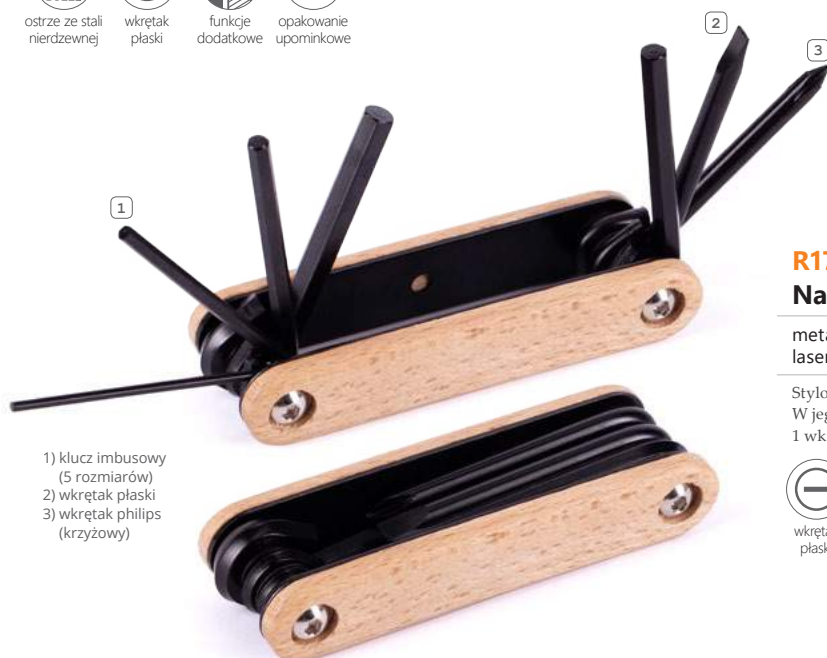

- 1) klucz imbusowy (5 rozmiarów)
- 2) wkrętak płaski
- 3) wkrętak philips (krzyżowy)



R17845.10

Narzędzie wielofunkcyjne WOODIE

metal, drewno • S95 x W18 x G31 mm
laser 55 x 10 mm

1890
PLN

Stylowe, składane, narzędzie wielofunkcyjne w drewnianej oprawie. W jego skład wchodzi: 5 kluczy imbusowych, 1 wkrętak płaski, 1 wkrętak krzyżakowy.



wkrętak płaski wkrętak Philips (krzyżowy) klucz imbusowy



- 1) zestaw 3 kluczy nasadowych
- 2) wkrętak płaski
- 3) wkrętak krzyżowy (philips)
- 4) zestaw kluczy imbusowych
- 5) klucz płaski 3 rozmiary
- 6) klucz do szprych 14G
- 7) remiza do troczenia



NARZĘDZIE WIELOFUNKCYJNE

ŁYŻKI DO OPON

POLIESTROWE ETUI

KLEJ DO ŁATEK

ŁATKI (9 SZT.)

R17695

Zestaw narzędzi do roweru BIKER

metal, plastik • S120 x W40 x G95 mm
sitodruk 40 x 25 mm na etui
tampondruk 40 x 10 mm na narzędziu

2690
PLN

Zestaw narzędzi rowerowych w poliestrowym etui. Zawiera: narzędzie wielofunkcyjne, łyżki do ściągania opon, klej do łątek (9 łątek w komplecie).



wkrętak płaski wkrętak Philips (krzyżowy) klucz imbusowy klucz nasadowy/oczkowy zestaw rozmiarów funkcje dodatkowe klucz płaski

NEW!



R35697.02

Lampka rowerowa BIKE-READY

plastik, guma • S33 x W45 x G30 mm
laser 20 x 15 mm

476
PLN

Lampka rowerowa o strumieniu światła 7 lumenów. Oświetlana odległość: 3 m. Zasilana 2 bateriami typu AG3 (dołączone do produktu).



strumień światła

zasięg 3 metry

dołączone baterie



NEW!

R35691.02

Latarka rowerowa WHEELS ALIGHT

metal, plastik
latarka S105 x W35 x G35 mm • laser 18 x 5 mm
uchwyt S75 x W72 x G33 mm • tampondruk 30 x 10 mm
etui S182 x W117 x G45 mm • tampondruk 60 x 20 mm
lub XL 80 x 40 mm lub UV 100 x 80 mm

3080
PLN

Latarka rowerowa z diodą XPE CREE 3W. Oświetlana odległość 20 m. W zestawie z uchwytem do roweru. Zasilana 3 bateriami alkalicznymi AAA (dołączone do produktu).

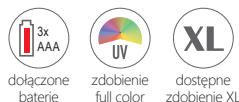

dołączone baterie

zdobienie full color

dostępne zdobienie XL



- 1) klucze imbusowe - 7 rozmiarów
- 2) klucze oczkowe
- 3) klucz do łańcucha
- 4) łyżki do opon
- 5) klucz do szprych
- 6) wkrętak krzyżowy
- 7) wkrętak płaski
- 8) hak do zakładania łańcucha

R17684.03

Zestaw narzędzi do roweru BIKE PREP

stal, plastik ABS • S137 x W40 x G40 mm
tampondruk 20 x 12 mm

3990
PLN

Rowerowy niezbędnik naprawczy gwarantujący bezstresową wyprawę. Zawiera zestaw narzędzi rowerowych w tym: klucz do szprych, hak do łańcucha oraz komplet kluczy oczkowych i imbusowych.



wkrętak płaski

wkrętak Philips (krzyżowy)

klucz imbusowy

klucz nasadowy/oczkowy

zestaw rozmiarów

funkcje dodatkowe

klucz płaski

- 1) latarka LED
- 2) nożyczki
- 3) skrobak do ryb
- 4) końcówka do haczyków wędkarskich
- 5) wkrętak krzyżowy
- 6) piła
- 7) wkrętaki płaskie
- 8) otwieracz do konserw
- 9) otwieracz do butelek
- 10) nóż
- 11) pilnik
- 12) klucze oczkowe



R17543.01

Narzędzie wielofunkcyjne z latarką BOLD

metal, plastik ABS • S140 x W45 x G45 mm
laser 40 x 20 mm

2190
PLN

12-funkcyjne narzędzie z latarką o strumieniu światła 20 lumenów. 4 białe dody LED i 1 czerwona z migającym światłem ostrzegawczym.



- 1) końcówka do wyciągania gwoździ
- 2) wkrętak krzyżowy
- 3) blokada
- 4) pilnik
- 5) wkrętaki płaskie
- 6) piła
- 7) otwieracz do konserw
- 8) nóż do izolowania przewodów
- 9) nóż
- 10) młotek
- 11) szczypce uniwersalne

R17511

Narzędzie wielofunkcyjne BRAVADO

stal nierdzewna • S137 x W70 x G20 mm
laser 20 x 13 mm lub sitodruk 40 x 20 mm

2990
PLN

11-funkcyjne, poręczne narzędzie, z rzadko spotykanym w produktach tego typu młotkiem i końcówką do wyciągania gwoździ. Pakowane w poliestrowe etui.



R17553.02

Zestaw FREIBURG

metal, karton, stal nierdzewna (ostrze)
pudełko S130 x W97 x G23 mm • tampondruk 60 x 10 mm
szyćork S94 x W24 x G15 mm • laser 17 x 12 mm
brelok S61 x W14 x G14 mm • laser 25 x 7 mm

2190
PLN

Zestaw składający się z 9-funkcyjnego szczyorka ze stalowym ostrzem oraz latarki z karabińczykiem. Latarka zasilana jest 4 bateriami typu LR41.



- 1) nóż
- 2) wkrętak krzyżowy
- 3) pilnik
- 4) korkociąg
- 5) oczko do troczenia
- 6) wkrętak płaski
- 7) otwieracz do butelek
- 8) nożyczki
- 9) otwieracz do konserw

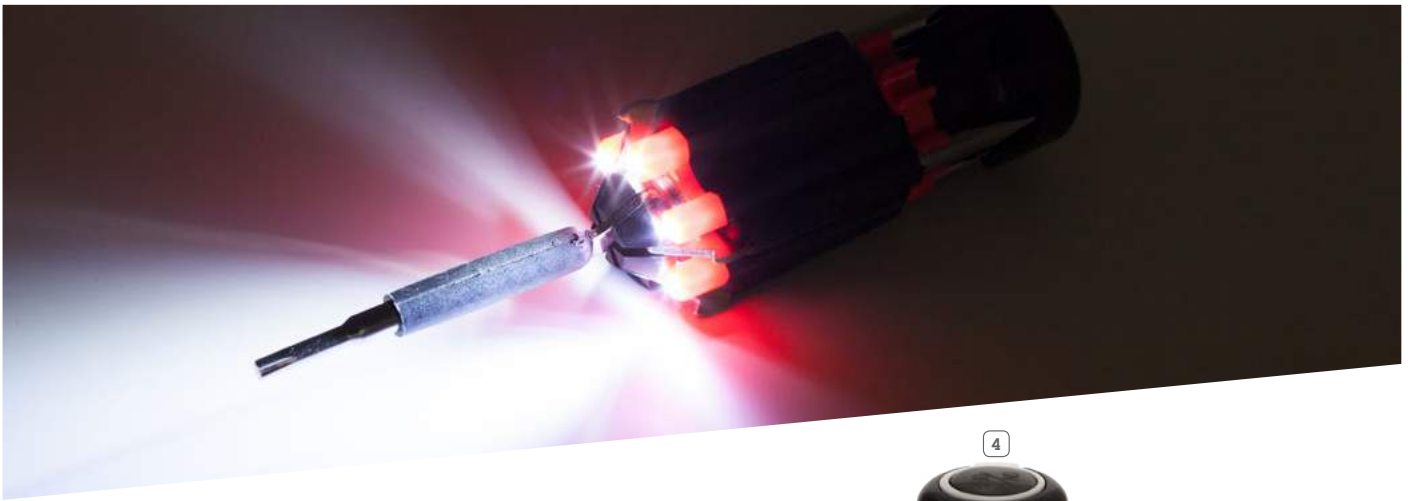

- 1) wkrętaki płaskie
- 2) wkrętaki krzyżowe
- 3) klucz Torx
- 4) włącznik latarki LED

R17509..
Zestaw narzędzi MAGNETIC

stal, plastik ABS, polipropylen • S90 x W35 x G32 mm
tampondruk 30 x 12 mm

1390
PLN

Zestaw 5 wkrętaków podświetlanych 4 diodami LED.

- wkrętak płaski
- wkrętak Philips (krzyżowy)
- klucz Torx
- zestaw rozmiarów
- magnetyczne groty wkrętaków
- latarka
- 4x LED
- dołączone baterie 2x AAA



- 1) wkrętak płaski, 2 rozmiary (standard 4 mm)
- 2) wkrętak PH krzyżowy (standard 4 mm)

R17497.02
Wkrętak 4w1 ASPERG

stal nierdzewna, plastik • S135 x W12 x G12 mm
tampondruk 22 x 6 mm

590
PLN

Wkrętak w kształcie długopisu z wymiennymi magnetycznymi końcówkami. 4 rozmiary końcówek: 2 płaskie, 2 krzyżowe.

- wkrętak płaski
- wkrętak Philips (krzyżowy)





R17499.04

- 1) nóż
- 2) wkrętak krzyżowy
- 3) otwieracz do butelek
- 4) wkrętak płaski średni
- 5) nóż z ostrzem typu serrated
- 6) szczypce uniwersalne z nożycami do cięcia drutu
- 7) wkrętak płaski mały
- 8) otwieracz do konserw
- 9) pilnik pojedynczy jednorzędowy, podwójny jednorzędowy



R17499.02

R17499.41

R17499..
Narzędzie wielofunkcyjne EXPLOIT

stal nierdzewna, aluminium • S69 x W32 x G18 mm
narzędzie laser 25 x 5 mm; etui sitodruk 25 x 15 mm

2090
PLN

Narzędzie 9 funkcyjne w aluminiowej obudowie stanowiące wersję kieszonkową narzędzia FEAT. Ostrza wykonane ze stali nierdzewnej. Pakowane w poliestrowe etui.



R17508.42

- 1) piła
- 2) wkrętaki płaskie
- 3) otwieracz do konserw
- 4) pilnik
- 5) szczypce uniwersalne
- 6) skrobak do ryb z końcówką do haczyków wędkarskich
- 7) otwieracz do butelek
- 8) wkrętak krzyżakowy
- 9) nóż



R17508.02

R17508.18

R17508.04

R17508.82

R17508.05

R17508..
Narzędzie wielofunkcyjne FEAT

stal nierdzewna, aluminium • S100 x W45 x G22 mm
laser 20 x 5 mm, sitodruk 40 x 20 mm

3290
PLN

Narzędzie 9-funkcyjne pakowane w poliestrowe etui.

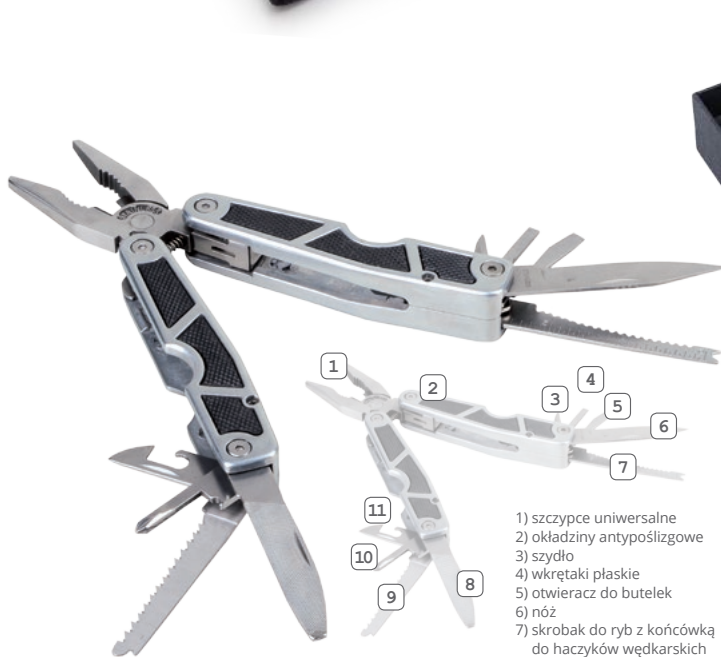

- 1) szczypce uniwersalne
- 2) okładziny antypoślizgowe
- 3) szydło
- 4) wkrętaki płaskie
- 5) otwieracz do butelek
- 6) nóż
- 7) skrobak do ryb z końcówką do haczyków wędkarskich
- 8) pilnik
- 9) piła
- 10) wkrętak krzyżowy
- 11) otwieracz do konserw



R17536
Narzędzie wielofunkcyjne z latarką SURVIVOR

metal, plastik ABS • narzędzie S115 x W43 x G22 mm,
latarka S95 x Ø28 mm, pudełko S160 x W140 x G47 mm
laser 20 x 11 mm, tampondruk na pudełku 40 x 40 mm

7980
PLN

Zestaw składający się z 11-funkcyjnego multitoola i 9-diodowej latarki w opakowaniu upominkowym. Multitool posiada antypoślizgowe okładziny z tworzywa ABS.





- 1) nóż z blokadą ostrza
- 2) otwieracz do kapsli
- 3) oczko do troczenia

R17563.02

Narzędzie ALLROUNDER

stal nierdzewna • S62 x W40 x G6 mm
laser 30 x 10 mm

10⁹⁰
PLN

Poreczne narzędzie składające się z noża z blokadą i otwieracza do butelek. Wykonane ze stali nierdzewnej.



ostrze ze stali nierdzewnej

blokada bezpieczeństwa

funkcje dodatkowe

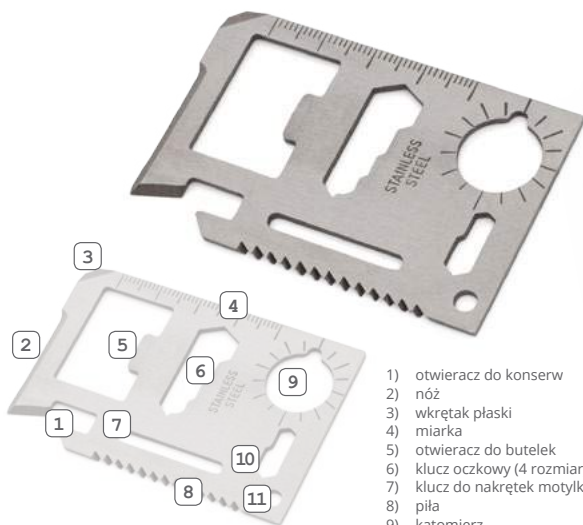

- 1) otwieracz do konserw
- 2) nóż
- 3) wkrętak płaski
- 4) miarka
- 5) otwieracz do butelek
- 6) klucz oczkowy (4 rozmiary)
- 7) klucz do nakrętek motylkowych
- 8) piła
- 9) kątomierz
- 10) klucz płaski (2 rozmiary)
- 11) remiza do troczenia / klucz do zaginania drutu



R17498.01

Narzędzie wielofunkcyjne w kształcie karty

stal nierdzewna, ekoskóra
narzędzie S69 x W45 x G2 mm • laser 17 x 7 mm
etui S79 x W56 x G1 mm • laser 30 x 30 mm lub 60 x 30 mm
lub UV 60 x 33 mm

280
PLN

Metalowe narzędzie w kształcie karty. Pakowane w etui z ekoskóry.



ostrze ze stali nierdzewnej

funkcje dodatkowe

zdobienie full color



- 1) ucho do przewlekania
- 2) wkrętak płaski
- 3) otwieracz do kapsli
- 4) pilnik
- 5) nóż
- 6) nożyczki
- 7) piła
- 8) kółko do troczenia



R17564.01

Narzędzie wielofunkcyjne VAN

stal nierdzewna • S70 x W33 x G11 mm
laser 40 x 17 mm

12⁹⁰
PLN

Narzędzie wielofunkcyjne składające się z: noża, piły, nożyczek, otwieracza do butelek, pilnika oraz ucha do przewlekania.



ostrze ze stali nierdzewnej

wkrętak płaski

funkcje dodatkowe

nożyczki





- 1) piła
- 2) pilnik jednorzędowy
- 3) nożyczki
- 4) skrobak do ryb z końcówką do haczyków
- 5) nóż
- 6) otwieracz do butelek
- 7) wkrętak płaski
- 8) oczko do troczenia
- 9) korkociąg
- 10) ucho do przewlekania
- 11) pilnik
- 12) szydło
- 13) wkrętak krzyżowy
- 14) otwieracz do konserw

R17524

Scyzoryk 13-funkcyjny SINGEN

stal nierdzewna • S90 x W20 x G23 mm
laser 20 x 15 mm

990
PLN

Doskonały 13-funkcyjny scyzoryk. Wykonany ze stali nierdzewnej. Pakowany w poliestrowe etui.



- ostrze ze stali nierdzewnej
- wkrętak płaski
- wkrętak Philips (krzyżowy)
- funkcje dodatkowe
- nożyczki



R17515

Scyzoryk 13-funkcyjny KONSTANZ

stal nierdzewna • S90 x W25 x G18 mm
laser 35 x 8 mm

890
PLN

Idealny prezent dla mężczyzny.



- ostrze ze stali nierdzewnej
- wkrętak płaski
- wkrętak Philips (krzyżowy)
- funkcje dodatkowe
- nożyczki

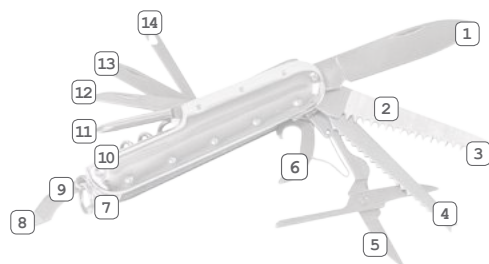

- 1) nóż
- 2) pilnik jednorzędowy
- 3) piła
- 4) skrobak do ryb z końcówką do haczyków
- 5) nożyczki
- 6) otwieracz do konserw
- 7) oczko do troczenia
- 8) wkrętak płaski
- 9) otwieracz do butelek
- 10) korkociąg
- 11) wkrętak krzyżowy
- 12) szydło
- 13) pilnik
- 14) ucho do przewlekania

R17513

Scyzoryk 12-funkcyjny MAINZ

stal nierdzewna • S97 x W26 x G16 mm
laser 60 x 6 mm

14⁹⁰
PLN

Wykonany ze stali nierdzewnej, pokrytej farbą metaliczną
12-funkcyjny scyzoryk.



ostrze ze stali nierdzewnej
wkrętak płaski
wkrętak Philips (krzyżowy)
funkcje dodatkowe
nożyczki

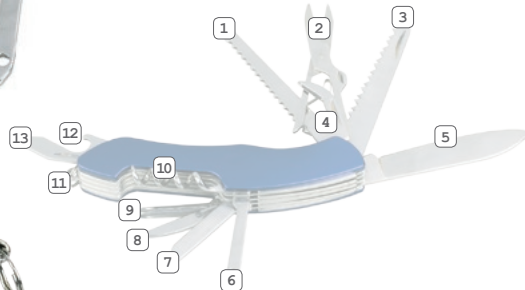

- 1) skrobak do ryb, końcówka do haczyków wędkarskich
- 2) nożyczki
- 3) piła
- 4) otwieracz do konserw
- 5) nóż
- 6) ucho do przewlekania
- 7) pilnik
- 8) szydło
- 9) wkrętak krzyżowy
- 10) korkociąg
- 11) kółko do troczenia
- 12) otwieracz do butelek
- 13) wkrętak płaski



- 1) latarka LED
- 2) nożyczki
- 3) piła
- 4) nóż
- 5) otwieracz do konserw
- 6) wkrętak płaski
- 7) otwieracz do butelek
- 8) kółko do troczenia
- 9) wkrętak krzyżowy
- 10) szydło
- 11) pilnik
- 12) ucho do przewlekania
- 13) korkociąg

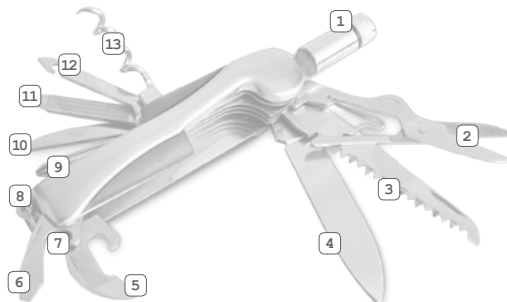

R17503

Scyzoryk 12-funkcyjny z latarką LED TRIER

stal nierdzewna, aluminium • S90 x W26 x G22 mm
laser 15 x 10 mm, sitodruk 50 x 20 mm

16⁹⁰
PLN

Wykonany ze stali nierdzewnej 12-funkcyjny scyzoryk z latarką LED.
Aluminiowa obudowa. Wyposażony w 2 baterie typu AG1 (w cenie produktu). Pakowany w poliestrowe etui.



ostrze ze stali nierdzewnej
wkrętak płaski
wkrętak Philips (krzyżowy)
funkcje dodatkowe
nożyczki
latarka
dołączone baterie





R17501.04

Szczyrek 10-funkcyjny KASSEL

stal nierdzewna • S90 x W26 x G17 mm
laser 15 x 10 mm

10⁹⁰
PLN

Wykonany ze stali nierdzewnej 10-funkcyjny szczyrek. Pakowany w poliestrowe etui. Błyszczące wykończenie.



ostrze ze stali nierdzewnej
wkretek płaski
wkretek Philips (krzyżowy)
funkcje dodatkowe
nożyczki



- 1) wkrętek płaski
- 2) otwieracz do butelek
- 3) otwieracz do konserw
- 4) piła
- 5) nożyczki
- 6) nóż
- 7) korkociąg
- 8) ucho do przewlekania
- 9) pilnik
- 10) wkrętek krzyżowy
- 11) oczko do troczenia



R17500

Szczyrek 10-funkcyjny ARMY

stal nierdzewna • S90 x W26 x G17 mm
laser 15 x 10 mm

9⁹⁰
PLN

Wykonany ze stali nierdzewnej 10-funkcyjny szczyrek. Pakowany w poliestrowe etui.



ostrze ze stali nierdzewnej
wkretek płaski
wkretek Philips (krzyżowy)
funkcje dodatkowe
nożyczki



- 1) wkrętek płaski
- 2) otwieracz do butelek
- 3) otwieracz do konserw
- 4) piła
- 5) nożyczki
- 6) nóż
- 7) korkociąg
- 8) ucho do przewlekania
- 9) pilnik
- 10) wkrętek krzyżowy
- 11) oczko do troczenia



R17523

Szczyrek 10-funkcyjny COBURG

stal nierdzewna, imitacja drewna
S90 x W20 x G23 mm • laser 28 x 8 mm

12⁹⁰
PLN

Solidny i elegancki 10-funkcyjny szczyrek. Pakowany w etui z poliestru.



ostrze ze stali nierdzewnej
wkretek płaski
wkretek Philips (krzyżowy)
funkcje dodatkowe
nożyczki

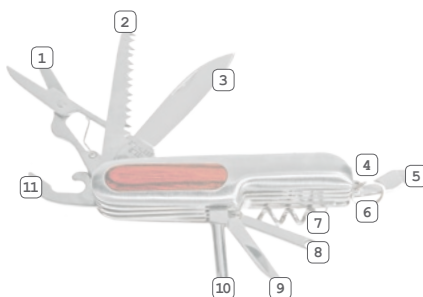

- 1) nożyczki
- 2) piła
- 3) nóż
- 4) otwieracz do butelek
- 5) wkrętek płaski
- 6) oczko do troczenia
- 7) korkociąg
- 8) ucho do przewlekania
- 9) szydło
- 10) wkrętek krzyżowy
- 11) otwieracz do konserw

NEW!



R17606.06

Składana miarka 2 m FOLD

plastik • S235 x W33 x G15 mm
UV 180 x 25 mm

1390
PLN

Składana miarka 2 m w kształcie tradycyjnej miarki stolarskiej. Skala w cm.



podziałka
w cm



zdobienie
full color



R17594.06

Miarka 0,5 m ZIGZAG

plastik, metal • S66 x W25 x G13 mm
UV 45 x 18 mm

585
PLN

Miarka składana 0,5 m - brelok. Skala w cm.



podziałka
w cm



zdobienie
full color

NEW!



R17604.06

Składana miarka 1 m RECTO

plastik • S131 x W25 x G13 mm
tampondruk 60 x 16 lub UV 80 x 20 mm

790
PLN

Miara składana (x10) o długości 1 metra. Skala w cm i calach.



podziałka
w cm



podziałka
w calach



zdobienie
full color

R17628.01

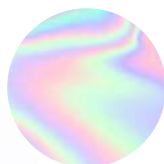

R17628..
Miarka zwijana 1,5 m SPOT-ON

ekoskóra, metal • S53 x W53 x G18 mm
tampondruk 30 x 30 mm lub UV 30 x 30 mm

1190
PLN

Zwijana miarka 1,5 m w opalizującej oprawie. Unikatowe wykończenie przyciąga oko i mieni się głębokimi barwami.



podziałka
w calach



podziałka
w cm



zdobienie
full color



R17628.04



R17599.02
Miarka MOVING-IN

ekoskóra, metal • S65 x W65 x G18 mm
laser 30 x 30 mm lub UV 30 x 30 mm

1490
PLN

Zwijana miarka 1,5 m w starannie wykonanym etui z ekoskóry.



podziałka
w calach



podziałka
w cm



zdobienie
full color



R17619.06
Miarka zwijana 1,5 m TAILORFIT

plastik ABS, PVC • S51 x W51 x G15 mm
tampondruk 30 x 30 mm

149
PLN

Zwijana miękka miarka krawiecka 1,5 m.



podziałka
w cm



R17616
Brelok z miarką 2 m

plastik • S50 x W55 x G13 mm
tampondruk 32 x 20 mm

285
PLN

Wykonany z plastiku brelok w kształcie domku z miarką 2 metrową.



podziałka
w calach



podziałka
w cm



R17617
Brelok z miarką 1 m

plastik • S40 x W40 x G15 mm
tampondruk 20 x 20 mm

285
PLN

Wykonany z plastiku brelok w kształcie opony z miarką 1 metrową.



podziałka
w cm



R17603..

Miarka zwijana 2 m brelok JUST

plastik, metal • S45 x W45 x G12 mm
tampondruk 20 x 20 mm lub UV 20 x 20 mm

4²⁵
PLN

Zwijana miarka 2-metrowa wykonana z metalu i plastiku.



podziałka
w calach

podziałka
w cm

zdobienie
full color

R17598.03

R17598..

Miarka zwijana 1 m brelok EXACTO

plastik, guma, metal • S42 x W40 x G16 mm
laser 14 x 14 lub UV 14 x 14 mm

2⁸⁰
PLN

Brelok, zwijana miarka 1-metrowa w gumowej obudowie. Miarka posiada blokadę taśmy. Skala w cm. Średnica pola pod znakowanie (wglębienie) 20 mm.



podziałka
w cm

zdobienie
full color



R17597.06

Miarka zwijana 1 m brelok STRICT

plastik, guma, metal • S42 x W38 x G14 mm
tampondruk 17 x 17 mm lub UV 17 x 17 mm

2⁹²
PLN

Brelok, zwijana miarka 1-metrowa z gumowym elementem obudowy, ułatwiającym jej trzymanie. Miarka posiada blokadę taśmy. Skala w cm.



podziałka
w cm

zdobienie
full color



R17630

Miarka zwijana 5 m CONCRETE

metal, plastik • S85 x W70 x G40 mm
laser 30 x 20 mm

16⁹⁰
PLN

Zwijana miarka 5-metrowa z metalową blaszką i plastikowym zaczepem na rękę.



podziałka w cm zaczep na pasek



R17605

Miarka zwijana 2 m ACTUAL

metal, plastik • S80 x W60 x G30 mm
tampondruk 37 x 40 mm

4²⁰
PLN

Wielofunkcyjna miarka 2-metrowa z długopisem, notesem i poziomą.



podziałka w cm podziałka w calach zaczep na pasek czarny wkład dołączony długopis



R17607

Miarka zwijana 3 m DISTINCT

metal, plastik • S70 x W60 x G30 mm
tampondruk 27 x 13 mm

6⁹⁵
PLN

Zwijana miarka 3-metrowa wykonana z metalu i plastiku.



podziałka w cm zaczep na pasek



R17608..

Miarka zwijana 5 m CORRECT

metal, plastik • S85 x W75 x G45 mm
tampondruk 25 x 20 mm

11⁹⁰
PLN

Zwijana miarka 5-metrowa wykonana z metalu i plastiku.



podziałka w cm podziałka w calach zaczep na pasek



R17626..

Miarka zwijana 5 m SKILL

plastik ABS, metal • S93 x W73 x G36 mm
laser 30 x 12 mm

10⁹⁰
PLN

Zwijana miarka 5 m wykonana z stali węglowej i plastiku ABS, z zaczepem do paska. Końcówka taśmy z magnesem.



podziałka w cm podziałka w calach zaczep na pasek magnes



NEW!

R17631.21
Miarka zwijana 3 m PINPOINT

stal węglowa, ABS • S60 x W57 x G34 mm
tampondruk 20 x 7 mm

750
PLN

Zwijana miarka 3 m o ergonomicznym kształcie. Wykonana ze stali węglowej i ABS. Wyposażona w zaczep do paska.



podziałka w cm podziałka w calach zaczep na pasek



NEW!

R17632.21
Zwijana miarka 5 m RIGOROUS

stal węglowa, ABS • S80 x W75 x G38 mm
tampondruk 25 x 10 mm

1090
PLN

Zwijana miarka 5 m o ergonomicznym kształcie. Wykonana ze stali węglowej i ABS. Dodatkowo wyposażona w zaczep do paska.



podziałka w cm podziałka w calach zaczep na pasek



NEW!

R17633.21
Miarka zwijana 7,5 m RIGHT-ON

stal węglowa, ABS • S87 x W77 x G44 mm
tampondruk 30 x 10 mm

1790
PLN

Zwijana miarka 7,5 m o ergonomicznym kształcie. Wykonana ze stali węglowej i ABS. Dodatkowo wyposażona w zaczep do paska.



podziałka w cm podziałka w calach zaczep na pasek



R17623.21
Miarka zwijana 3 m EXACT

plastik ABS, metal • S77 x W65 x G37 mm
tampondruk 25 x 10 mm, laser 25 x 10 mm

780
PLN

Zwijana miarka 3 m wykonana ze stali węglowej i plastiku ABS. Dodatkowo wyposażona w zaczep do paska.



podziałka w cm podziałka w calach zaczep na pasek



R17622.21
Miarka zwijana 5 m DEFT

plastik ABS, metal • S85 x W80 x G40 mm
tampondruk 30 x 10 mm lub laser 30 x 10 mm

1050
PLN

Zwijana miarka 5 m wykonana ze stali węglowej i plastiku ABS. Dodatkowo wyposażona w zaczep do paska.



podziałka w cm podziałka w calach zaczep na pasek

R17784.04



R17784.08



R17784.21



R17784.. Skrobaczka do szyb

plastik ABS, guma termoplastyczna
S207 x W94 x G26 mm
tampondruk 55 x 12 mm lub XL 70 x 12 mm

4⁹⁵
PLN

Wykonana z wytrzymałego plastiku (ABS) skrobaczka do szyb. Pokryta termoplastyczną gumą rączka pozwala na wygodne odśnieżanie.



dostępne
zdobienie XL

R17781.02



R17781.04



R17781.08



R17781.. Skrobaczka do szyb z rękawicą

plastik, poliester • S240 x W160 x G30 mm
sitodruk 90 x 90 mm

5⁷⁵
PLN

Skrobaczka z rękawicą umożliwia szybkie usunięcie lodu z szyb samochodu. Rękawica chroni dłoń przed mrozem i śniegiem.

R17782.08



R17782.02



R17782.21



R17782.. Skrobaczka do szyb z rękawicą

plastik, poliester • S165 x W270 x G15 mm
sitodruk 100 x 140 mm

5⁷⁵
PLN

Wykonana z plastiku skrobaczka pozwoli szybko i precyzyjnie usunąć szron lub lód z szyb samochodu. Posiada rękawicę wykonaną z poliestrowej tkaniny, która doskonale chroni dłoń przed mrozem.

Parasole

i czapki



#Parasole
#Czapki
#Peleryny



R08752.03



R08752.08



R08752.06



R08752.04



R08752.05



R08752..

Daszek przeciwsłoneczny AVEIRO

bawełna 165-170 g/m² • S200 x W50 x G200 mm
sitodruk 90 x 30 mm

6⁹⁰
PLN

Bawełniany daszek przeciwsłoneczny z regulowanym zapięciem. Wysokość paska 50 mm.



gramatura



zapięcie
na rzep



R08776.02

Kapelusz kibica

poliester, spandeks • S290 x W160 x G290 mm
sitodruk 60 x 20 mm

5⁹⁰
PLN

Kapelusz z motywem piłki. Wykonany z poliestru z domieszką elastycznego spandeksu, wykończony podszewką.



R08770.08

Kapelusz kibica

poliester, spandeks • S290 x W260 x G290 mm
sitodruk 70 x 40 mm

7⁹⁰
PLN

Kapelusz wykonany z poliestru z domieszką elastycznego spandeksu, wykończony podszewką. Doskonały atrybut polskiego kibica.



R08740
Czapka dziecięca DUCKY

bawełna 165-170 g/m² • S170 x W140 x G170 mm
sitodruk 45 x 45 mm

990
PLN

Bawełniana czapka dla dzieci - kaczuśka. Możliwość regulacji obwodu czapki za pomocą zapięcia na rzep.



R08717.03



R08719.03



R08717.15

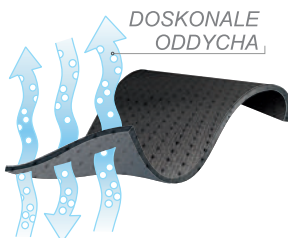

R08719.15

R08717..
Odblaskowa czapka dziecięca SPORTIF

poliester 140 g/m² • S150 x W120 x G150 mm
sitodruk 45 x 45 mm

990
PLN

Czapka dla dzieci w neonowym kolorze, z taśmą odblaskową. Wykonana z przewiewnej, elastycznej dzianiny poliestrowej. Doskonale widoczna z oddali, zwiększa bezpieczeństwo dziecka.



R08719..
Odblaskowa czapka BE ACTIVE

poliester 140 g/m² • S200 x W120 x G200 mm
sitodruk 50 x 50 mm

1090
PLN

Czapka w neonowym kolorze z przewiewnej elastycznej dzianiny poliestrowej, obszyta odblaskową lamówką.





R08739.02

Czapka 6 paneli RALLY

bawełna 259 g/m² • S200 x W150 x G200 mm
sitodruk 60 x 50 mm

790
PLN

6 panelowa, czarna czapka wykonana z grubej bawełny z haftem w wyścigową szachownicę. Zapinana na rzep.



R08726.08



R08726.04



R08726.02

R08726..

Czapka 6 paneli SANTAREM

bawełna 280 - 290 g/m² • S200 x W150 x G200 mm
sitodruk 50 x 50 mm

790
PLN

6 panelowa czapka z daszkiem z grubej bawełny z zapięciem na klamerkę. Długość daszku 80 mm



R08724.04

Czapka 6 paneli SETUBAL

bawełna 280 - 290 g/m² • S200 x W150 x G200 mm
sitodruk 50 x 50 mm

745
PLN

6 panelowa czapka wykonana z grubej bawełny z daszkiem obszytym odblaskową lamówką. Długość daszku 80 mm.





R08720.03



R08720.08



R08720.68



R08720.04



R08720.06



R08720.28



R08720.13



R08720.14



R08720.05

R08720..

Czapka z daszkiem COIMBRA

bawełna 165 - 170 g/m² • S200 x W150 x G200 mm
sitodruk 90 x 50 mm

545
PLN

Bawełniana czapka 5 panelowa z daszkiem. Długość daszku 80 mm.



gramatura



zapięcie
na rzep



R08714.08



R08714.06



R08714.14



R08714.68

R08714..

Czapka dziecięca DAILY

bawełna 165 - 170 g/m² • S160 x W120 x G180 mm
sitodruk 80 x 40 mm

545
PLN

5 panelowa czapka dziecięca (obwód 50 - 56 cm) z daszkiem.



gramatura



zapięcie
na rzep



R08718.02



R08718.68



R08718.28



R08718.06



R08718.08



R08718.14



R08718.04

R08718..

Czapka 5 paneli BRAGA

poliester • S200 x W150 x G200 mm
sitodruk 90 x 50 mm

445
PLN

Czapka 5 panelowa z daszkiem. Długość daszku 80 mm.



gramatura
130-140 g/m²



zapięcie
na rzep

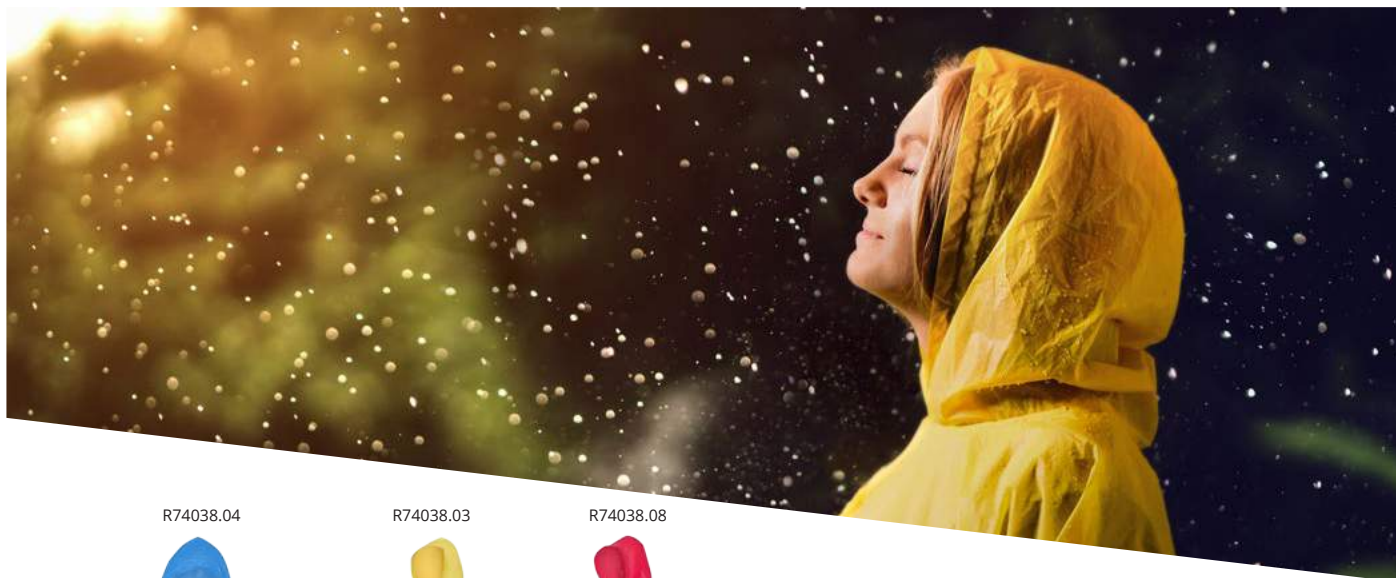

R74038.04

R74038.03

R74038.08



R74038..
Peleryna przeciwdeszczowa dla dzieci RAINBEATER

tworzywo EVA, poliester • etui S125 x W170 x G60 mm
 peleryna S1050 x W750 x G2 mm • sitodruk na etui 80 x 100 mm

1245
 PLN

Przeciwdeszczowa peleryna dla dzieci wykonana z tworzywa EVA. Gramatura 130 g/m². Pakowana w etui z poliestru ze ściągaczem. Doskonała na spacer w deszczowe dni.

R74037.08

R74037.03

R74037.04



R74037..
Peleryna przeciwdeszczowa RAINREADY

tworzywo EVA, poliester • peleryna S1230 x W1000 x G2 mm
 etui S190 x W65 x G65 mm • sitodruk na etui 45 x 60 mm

1490
 PLN

Przeciwdeszczowa peleryna dla dorosłych wykonana z tworzywa EVA. Gramatura 130 g/m². Pakowana w pokrowiec wykonany z poliestru ze ściągaczem.

R74035.03



R74035.08



R74035..
Peleryna przeciwdeszczowa RAINFREE

EVA • peleryna S1230 x W1000 x G2 mm
 etui S190 x W65 x G65 mm

1390
 PLN

Przeciwdeszczowa peleryna dla dorosłych wykonana z tworzywa EVA. Gramatura 130 g/m². Pakowana w pokrowiec wykonany z tego samego materiału ze ściągaczem. Doskonała na spacer w deszczowe dni.



R74018..
Brelok RAINCOAT

plastik, folia • pudełko S65 x W65 x G65 mm
ponczo S115 x W110 cm • tampondruk 25 x 25 mm

330
PLN

Ponczo w pudełku. Pudełko z dużym miejscem na nadruk można z łatwością przytroczyć do paska lub plecaka. Wykonane z folii ponczo w rozmiarze 115 x 110 cm.



R07927.05
Parasol dziecięcy SAPO

poliester 190T, metal, plastik • S700 x W700 x G590 mm
sitodruk 140 x 70 mm

24⁹⁰
PLN

9 panelowy parasol dziecięcy o ujmującym kształcie i kolorystyce. Dla bezpieczeństwa dziecka żebra zabezpieczono plastikowymi osłonami. Wykonany z poliestru 190T z plastikową rączką. Rama i żebra metalowe.



średnica



R74017.04
Peleryna przeciwdeszczowa STOP RAIN

poliester, PVC, guma
peleryna S1100 x W1250 x G1 mm • sitodruk 300 x 300 mm
etui S280 x W215 x G2 mm • sitodruk 220 x 110 mm

44⁹⁰
PLN

Solidna, przeciwdeszczowa peleryna z kapturem. Wykonana z tafty poliestrowej z powłoką PVC. Gramatura 200 g/m². Przeszyta podklejone gumową taśmą. Pakowana w zapinany pokrowiec wykonany z tego samego materiału. Idealna na rower lub spacer z psem w deszczowe dni.

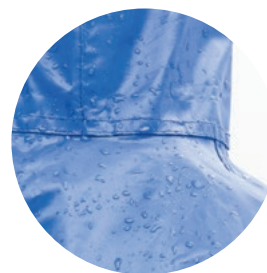
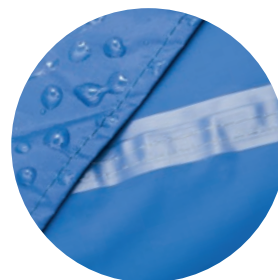

SPECYFIKACJA PARASOLI

MODEL		ŚREDNICA [mm]	POKRYCIE	DUO BROLLY	SZTORMOWY	WIATRO- ODPORNY	OTWIERANIE	ZAMYKANIE	ELEMENTY Z WŁÓKNA SZKLANEGO	RĄCZKA	ETUI	KOLORY	STR.
R07946.. BADEN		1270	poliester 190T	—	—	—	manualne	manualne	—	EVA	—		283
R17950.02 BASEL		1100	pongee 190T		—		auto	manualne	—	plastik typu soft grip			281
R07942.02 BIEL		980	pongee 190T	—			auto	auto		plastik typu soft grip			279
R07934.08 DAVOS		1060	poliester 190T	—	—	—	auto	manualne	—	plastik	—		285
R07920.. FRIBOURG		1020	poliester 190T	—	—	—	auto	manualne	—	plastik typu soft grip	—		286
R07937.. LAUSANNE		1200	pongee 190T		—		auto	manualne		ekoskóra	—		281
R07947.. LOCARNO		970	poliester 190T	—	—		manualne	manualne		plastik typu soft grip			282
R07941.. LUGANO		850	pongee 190T	—	—		auto	manualne		plastik typu soft grip	—		282
R07948 LUZERN		1300	poliester 190T		—		manualne	manualne	—	EVA	—		283
R07936.. MARTIGNY		1080 mm	poliester 190T	—	—	—	auto	manualne	—	drewno	—		286
R07927.05 SAPO		700	poliester 190T	—	—	—	manualne	manualne	—	plastik	—		277
R07931.. SION		1080	poliester 190T	—	—	—	auto	manualne	—	drewno	—		285
R07949.02 THUN		1030	pongee 190T		—		auto	manualne		drewno	—		280
R07943.. TICINO		1000	pongee 190T	—			auto	manualne		plastik typu soft grip			280
R07928.. USTER		930	poliester 190T	—	—	—	manualne	manualne	—	plastik			284
R07945.. VERNIER		1230	pongee 190T				auto	auto		plastik typu soft grip			279
R07926.. WINTERHUR		1030	poliester 190T	—	—	—	auto	manualne	—	EVA	—		284



DUO BROLLY MODEL

parasol dwuosobowy, dzięki wyjątkowo dużej średnicy parasola

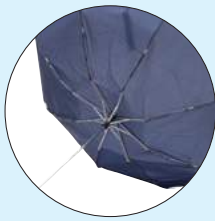

STORM PROOF

wzmacniana konstrukcja z aluminium i włókna szklanego sprawia, że przy mocnym wietrze stelaż nie łamie się tylko wywija na drugą stronę



AUTO OPEN / CLOSE

automatyczne otwieranie / zamykanie parasola za pomocą przycisku

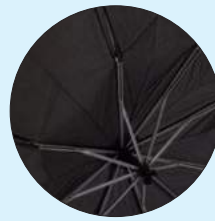

WŁÓKNO SZKLANE

żebra wykonane z lekkiego, wytrzymałego i elastycznego włókna szklanego



SOFT GRIP HANDLE

przyjemna w dotyku rączka z uchwytem



WODOODPORNE ETUI

pokrowiec wykonany z pongee



R07945.42



R07945.02

R07945..

Składany parasol sztormowy VERNIER

pongee 190T, metal, włókno szklane, aluminium
S1230 x W750 x G1230 mm
złożony S380 x W90 x G60 mm
sitodruk 200 x 150 mm

59⁹⁰
PLN

Automatycznie rozkładany/składany parasol dla dwójga. Rama i żebra wykonane z aluminium i włókna szklanego, pałąk z metalu. Dzięki zastosowaniu żebrowo o specjalnej konstrukcji, stelaż może być wywinięty przez wiatr na drugą stronę.



średnica 1230mm



wiatroodporny



parasol sztormowy



elementy z włókna szklanego



automatyczne otwieranie i składanie



rączka typu soft grip



wodoodporne etui



parasol dwuosobowy / duo brolli



klasa PREMIUM



R07942.02

Składany parasol sztormowy BIEL

pongee 190T, włókno szklane, metal
S980 x W590 x G980 mm,
złożony S315 x W100 x G55 mm
sitodruk 200 x 140 mm

42⁹⁰
PLN

Automatycznie składany i rozkładany parasol. Żebra wykonane z włókna szklanego, rama i pałąk z metalu. Dzięki zastosowaniu żebrowo o specjalnej konstrukcji, stelaż może być wywinięty przez wiatr na drugą stronę.



średnica 980mm



wiatroodporny



parasol sztormowy



elementy z włókna szklanego



automaty otwieranie i składanie



rączka typu soft grip



wodoodporne etui

R07943.05



R07943.02



R07943.82



R07943.42



R07943..

Składany parasol sztormowy TICINO

pongee 190T, włókno szklane, metal
S1000 x W560 x G1000 mm
złożony S290 x W60 x G60 mm
sitodruk 200 x 140 mm

36⁹⁰
PLN

Elegancki parasol automatycznie rozkładany z elastycznym zaczepem na rękę. Rączka typu soft grip - miła i delikatna w dotyku. Pakowany w etui z pongee. Rama i żebra wykonane z włókna szklanego i aluminium. Pałak z metalu. Dzięki zastosowaniu żeber o specjalnej konstrukcji, stelaż może być wywinięty przez wiatr na drugą stronę.



średnica



wiatro-
odporny



parasol
sztormowy



elementy
z włókna
szklanego



rączka
typu
soft grip



wodo-
odporne
etui

NEW!



R07949.02

Parasol 16 panelowy THUN

pongee 190T, włókno szklane, metal
S1020 x W900 x G1020 mm • sitodruk 100 x 50 mm

39⁹⁰
PLN

Elegancki automatyczny parasol 16 panelowy wykonany z poliestru pongee 190 T z drewnianą rączką. Pałak, rama i końcówki wykonane z metalu, żebra z włókna szklanego.



średnica



wiatro-
odporny



elementy
z włókna
szklanego



automatyczne
otwieranie
i składanie



parasol
dwuosobowy
/ duo broly



R17950.02

Elegancki parasol BASEL

pongee 190T, włókno węglowe, aluminium
S1100 x W920 x G1100 mm
sitodruk 150 x 150 mm

49⁹⁰
PLN

12 panelowy parasol automatyczny z antypoślizgową rączką. Żebra i rama wykonane z włókna węglowego. Pałak z aluminium.



średnica



wiatro-
odporny



elementy
z włókna
węglowego



wodo-
odporne
etui



parasol
dwuosobowy
/ duo broly



klasa
PREMIUM

R07937.04



R07937.02



R07937..

Elegancki parasol LAUSANNE

pongee 190T, włókno szklane, ekoskóra
S1200 x W1200 x G930 mm
sitodruk 250 x 150 mm

43⁹⁰
PLN

Elegancki automatyczny parasol z rączką wykonaną z wysokiej jakości ekoskóry. Pałak, rama i żebra wykonane z włókna szklanego.



średnica



wiatro-
odporny



elementy
z włókna
szklanego



parasol
dwuosobowy
/ duo broly



R07941.02



R07941.05



R07941.08



R07941..

Parasol automatyczny LUGANO

pongee 190T, włókno szklane, metal, plastik
S850 x W850 x G860 mm
sitodruk 250 x 150 mm

29⁹⁰
PLN

Kwadratowy automatyczny parasol z gumowaną rączką.



średnica

wiatro-
odporny

elementy
z włókna
szklanego

rączka
typu
soft grip



R07947.02



R07947.04

R07947..

Parasol składany LOCARNO

poliester 190T, włókno szklane,
aluminium, metal, plastik
rozłożony S970 x W970 x G560 mm,
złożony S235 x W53 x G53 mm
sitodruk 200 x 100 mm

21⁹⁰
PLN

Składany parasol, ręcznie otwierany i zamykany. Rama i żebra wykonane z włókna szklanego i aluminium, pałak z metalu. Plastikowa, gumowana rączka typu soft grip z opaską z taśmą elastycznej. Pakowany w etui poliestrowe.

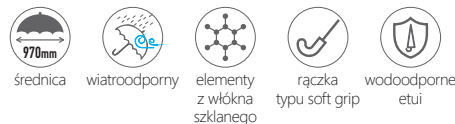

średnica

wiatroodporny

elementy
z włókna
szklanego

rączka
typu soft grip

wodoodporne
etui



R07948.02

Parasol golfowy LUZERN

poliester 190T, metal
S1300 x W1300 x G1000 mm
sitodruk 200 x 120 mm

21⁹⁰
PLN

Elegancki manualny parasol z rączką wykonaną z pianki EVA. Pałak, rama i żebra wykonane z metalu.



średnica



wiatro-
odporny



anty-
poślizgowa
pianka EVA



parasol
dwuosobowy
/ duo broolly

R07946.04



R07946.08



R07946..

Parasol golfowy BADEN

poliester 190T, metal, pianka EVA
S1270 x W1270 x G1000 mm
sitodruk 250 x 150 mm

19⁹⁰
PLN

Elegancki, manualny parasol z rączką wykonaną z pianki EVA.



średnica



rączka
typu
soft grip



anty-
poślizgowa
pianka EVA



R07926.02



R07926.05



R07926.06



R07926.42



R07926.08



R07926.15



R07926..
Parasol WINTERTHUR

poliester 190T, metal
S1030 x W820 x G1030 mm
sitodruk 200 x 120 mm

14⁵⁰
PLN

Automatycznie rozkładany parasol wykonany z poliestru 190 T. Pałak, żebra i rama wykonane z metalu. Rączka pokryta pianką EVA.



średnica



anty-
poślizgowa
pianka EVA

R07928.02



R07928.42



R07928.08



R07928.05



R07928..
Parasol składany USTER

poliester 190T, metal
złożony S335 x W42 x G42 mm,
rozłożony S930 x W565 x G930 mm
sitodruk 200 x 100 mm

12⁵⁰
PLN

Składany parasol ręcznie otwierany i zamykany. Rama, pałak i żebra wykonane z metalu. Plastikowa rączka wyposażona w opaskę. Pakowany w etui poliestrowe.



średnica



wodoodporne
etui



R07931.04



R07931.02



R07931..

Parasol automatyczny SION

poliester 190T, metal, drewno
S1080 x W1080 x G905 mm
sitodruk 200 x 150 mm

2390
PLN

Automatyczny parasol z drewnianą rączką. Brzeg obszyty taśmą odblaskową.



średnica



odblaskowe
elementy



R07934.08

Parasol automatyczny DAVOS

poliester 190T, metal,
S1060 x W1060 x G820 mm
sitodruk 200 x 150 mm

2390
PLN

Czarny parasol z kontrastującym czerwonym obszyciem i panelem. Wyposażony w ergonomiczną plastikową rączkę.



średnica



R07936.04

R07936.08



R07936.02

R07936.05



R07936..

Parasol automatyczny MARTIGNY

poliester 190T, metal, drewno
S1080 x W1080 x G905 mm • sitodruk 200 x 150 mm

15⁹⁸
PLN

Najpopularniejszy parasol promocyjny.



R07920.15



R07920.02

R07920.04



R07920.08



R07920..

Parasol automatyczny FRIBOURG

poliester 190T, metal, plastik
S1020 x W875 x G1020 mm
sitodruk 200 x 100 mm

14⁹⁰
PLN

Popularny automatycznie rozkładany parasol z przyjemną w dotyku gumowaną, plastikową rączką typu soft grip.



średnica rączka typu soft grip



Plecaki i torby



#Plecaki
#Torby
#Kosze
#Worki





R91842.02

Plecak/teczka CITY CYBER z ochroną RFID

wodoodporny nylon 1680 D
S320 x W460 x G150 mm • sitodruk 120 x 150 mm

119⁹⁰
PLN

Wielofunkcyjny plecak/teczka z wbudowaną ochroną RFID na laptop 17" i tablet 10". Wykonany z wodoodpornego i wytrzymałego nylonu. Posiada wiele kieszeni, przegródek i wygodne szerokie szelki. Ciekawym rozwiązaniem jest wmontowany port USB, dzięki któremu można podładować swój smartfon (kabel dołączony w zestawie). Pomysłowa konstrukcja plecaka pozwala na przekształcenie go w teczkę. Z boku i u góry plecaka umieszczono dwa miękkie uchwyty, dzięki którym można go przenosić w rękę - jak torbę (szelki są chowane). Doskonale sprawdzi się także w podróży jako bagaż podręczny. Posiada specjalny pasek umożliwiający zamocowanie go na uchwycie walizki.



pojemność



R91838.21

Plecak miejski DIAGONAL

poliester, ekoskóra • S330 x W450 x G190 mm
sitodruk 100 x 60 mm

109⁰⁰
PLN

Plecak miejski o oryginalnym designie. Posiada jedną kieszeń główną i 2 kieszonek wewnętrzne. Zapinany na ukośnie wszyty, solidny zamek, zabezpieczony zatraskiem. W tylnej części ukryte są 3 kieszenie. Dla lepszego komfortu został wyposażony w wygodne, wentylowane, szerokie szelki i system wentylacji pleców oraz pasy umożliwiające umocowanie go na walizce.



pojemność





R08645.41
Plecak miejski BUSTLE

oxford, poliester powlekany PVC
 S290 x W450 x G150 mm • sitodruk 100 x 230 mm

7990
 PLN

Dwukomorowy plecak miejski. Wyposażony w tradycyjne zamki. Posiada 1 kieszeń z przodu i 2 boczne, wykonane z siateczki. Na szelkach naszyte są paski z odblaskowego materiału.



pojemność



odblaskowe
 elementy



R08644.21
Plecak miejski AUSTERE

poliestrowy twill, aluminium • S290 x W420 x G170 mm
 sitodruk 150 x 60 mm

6490
 PLN

Wytrzymały plecak, któremu szara melanzowa faktura materiału nadaje surowy, miejski wygląd. Posiada 1 dużą kieszeń na zamek, 2 przednie kieszenie z ukrytymi zamkami, aluminiowy uchwyt oraz wygodne paski na ramię wyściełane pianką.



pojemność



gramatura
 450 g/m²



R91835.02
Plecak CROSSETT

poliester, ripstop • S200 x W420 x G140 mm
sitodruk 150 x 200 mm

3190
PLN

Jednokomorowy plecak z głęboką kieszenią przednią zapinaną na zamek i 1 siateczkową kieszenią boczną. Główna komora zamykana ściągaczem ze stoperem i zintegrowana z górną krawędzią plecaka oraz szelkami. Takie rozwiązanie pozwala na łatwy dostęp, a jednocześnie dobrze chroni zawartość.



pojemność



R91837.02
Plecak CORTEZ

1680D, poliester • S380 x W490 x G180 mm
sitodruk 190 x 40 mm

10990
PLN

Praktyczny i solidny plecak. Komora główna posiada wewnętrzną kieszeń. Z przodu dwie kieszenie zamykane na zamek, większa kieszeń posiada mniejsze kieszonki na długopisy i inne drobiazgi. Po bokach plecak wyposażony jest w 2 kieszonki. Dla lepszego komfortu zastosowano wygodne, wentylowane, szerokie szelki i system wentylacji pleców. Charakteru dodają mu przednie horyzontalne panele.



pojemność



R91836.08
Plecak ALAMEDA

poliester • S300 x W460 x G140 mm
sitodruk 160 x 200 mm

5990
PLN

Praktyczny i solidny plecak. Posiada komorę główną, przednią przegrodę i kieszeń z przodu zamykane na zamek. Dodatkowo wyposażony w 2 kieszonki boczne.



pojemność



R08684.02

Plecak miejski SALINAS

nylon 420D • S290 x W420 x G170 mm
sitodruk 150 x 60 mm

49⁹⁰
PLN

Solidny plecak z nylonu. Posiada 1 dużą kieszeń na zamek, 2 przednie kieszenie z ukrytymi zamkami, uchwyt oraz wygodne paski na ramię wyścielane pianką.



pojemność



R91839

Plecak na laptopa PENSACOLA

żakard • S330 x W420 x G250 mm
sitodruk 100 x 50 mm

79⁹⁰
PLN

Praktyczny i solidny plecak na laptopa, posiada także dwie przegródki na dokumenty/przedmioty osobiste. Wyposażony w 2 kieszonki boczne. Spinany paseczkami.



pojemność



max 30 x
26 x 6 cm



R91834.02

Składany plecak BENTON

poliester, ripstop
złożony S180 x W170 x G50 mm,
rozłożony S300 x W440 x G150 mm
sitodruk 180 x 150 mm

25⁹⁰
PLN

Lekki jednokomorowy plecak z przednią kieszenią zapinaną na pasek i klamerkę. Posiada dodatkowo 2 kieszenie boczne. Wewnętrzna kieszonka umożliwia spakowanie plecaka tak, aby zajmował niewiele miejsca.



pojemność



100 cm



R91820

Torba na garnitur RIVERSIDE

nylon 840D
S880 x W550 x G50 mm, długość po rozłożeniu 100 cm
sitodruk 300 x 100 mm

79⁹⁰
PLN

Torba jest wyposażona w wewnętrzną przegródkę na garnitur i dwie kieszenie zewnętrzne (na koszulę i krawat). Dodatkowy, odpinany pasek na ramię.



104 cm



R91822

Torba na garnitur FONTANA

mikrofibra
S560 x W530 x G50 mm, długość po rozłożeniu 104 cm
sitodruk 200 x 200 mm

39⁹⁰
PLN

Elegancka torba na garnitur.



R91860.08



R91860.21



R91860.02



R91860.04



R91860.05



R91860..

Torba na dokumenty SAN VICENZO

poliester • S340 x W290 x G10 mm
sitodruk 200 x 100 mm

690_{PLN}

Wykonana z poliestru teczka na dokumenty w formacie A4.



kieszonka na dokumenty



**KIESZEŃ A4
ZAMYKANA
NA ZAMEK**

**KIESZEŃ NA ZAMEK
Z ORGANIZEREM**

UCHWYT

**DODATKOWA
KIESZEŃ
NA ZAMEK**

**ODPINANY
PASEK NA RAMIĘ**

R91851.04

Torba na dokumenty VITERBO

poliester 600D • S410 x W300 x G105 mm
sitodruk 250 x 90 mm

4490_{PLN}

Torba na dokumenty z rączką i paskiem na ramię.



kieszonka na dokumenty



kieszonka na dokumenty



kieszonka na wizytówki



kieszonka na zamek



zawartość nie jest dołączona



R08584.02

Torba sportowa ATMORE

ripstop, poliester • S690 x W290 x G260 mm
sitodruk 150 x 80 mm

64⁹⁰
PLN

Pojemna torba sportowa z kieszenią na zamek umieszczoną z przodu i kieszenią boczną oraz uchwytem. Regulowany i odpinany pasek na ramie.



pojemność



R08527.41

Torba podróżna GRAY

nylon 1680D • S620 x W350 x G270 mm
sitodruk 100 x 50 mm

89⁹⁰
PLN

Bardzo pojemna torba podróżna. Wyposażona w 3 przednie i 2 boczne kieszenie na zamek.



pojemność



R08586.02

Torba DOTHAN

poliester 300D, PVC • S470 x W250 x G230 mm
sitodruk 130 x 40 mm

79⁹⁰
PLN

Elegancka torba z obszerną komorą główną, przednią kieszenią i boczną kieszonką. Uchwyty zamka wykonane z brązowej ekoskóry. Wygodna wyściełana rączka i odpinany pasek na ramie.



pojemność



R08523.04

Pas do walizki SUITCASE TIGHT

poliester, PP • S1000 x W61 x G19 mm
sitodruk 250 x 30 mm
lub tampondruk 45 x 12 mm

10⁹⁰
PLN

Pas wyposażony w zamek szyfrowy do zabezpieczenia walizki w podróży.



R08687.21



R08687.42



R08687..

Składany plecak TROY

poliester 300D
rozłożony S300 x W440 x G150 mm,
złożony S210 x W220 x G90 mm
sitodruk 120 x 100 mm

34⁹⁰
PLN

Oryginalnie zaprojektowany składany plecak z zewnętrzną kieszenią zamykaną na zamek. Po wypełnieniu plecak można zawiesić na wysuwanej ręczce walizki na kółkach. Możliwość złożenia do niewielkich rozmiarów.



pojemność



R08688.04

Składana torba ANSONIA

poliester 230D
rozłożona S460 x W380 x G210 mm
złożona S220 x W150 x G60 mm
sitodruk 150 x 50 mm

21⁹⁰
PLN

Doskonale rozwiązanie w przypadku konieczności spakowania dodatkowego bagażu - torbę można zawiesić na wysuwanej ręczce walizki na kółkach. Możliwość złożenia torby do niewielkich rozmiarów.



pojemność





R08682.02

Torba IRVINE

poliester 600D, PVC
 złożona S290 x W250 x G55 mm
 rozłożona S500 x W290 x G250 mm
 sitodruk 150 x 100 mm

49⁹⁰
 PLN

Torba wykonana z poliestru 600 D i PVC. Posiada główną przegrodę, 2 zamknięte na zamek kieszenie zewnętrzne i odczepiany pasek na ramię. Brzegi torby wzmocnione gumową lamówką. Wysuwana tabliczka z danymi adresowymi. Zaletą tej torby jest możliwość złożenia do niewielkich rozmiarów, schowania i wykorzystania w razie konieczności do spakowania dodatkowego bagażu.



pojemność



R08626

Torba podróżna INDIANAPOLIS

oxford • S530 x W320 x G320 mm
 sitodruk 200 x 100 mm

61⁹⁰
 PLN

Obszerna torba podróżna z dużą kieszenią główną i dwiema bocznymi. Pomysłowo zaprojektowany przedłużony zamek pozwala na jednoczesne otwieranie kłapy z boku torby i szybsze znalezienie ubrania w jej wnętrzu.



pojemność



R08627.04

R08627.02

R08627..

Torba podróżna PRESCOTT

poliester 600D • S650 x W300 x G300 mm
 sitodruk 120 x 50 mm

44⁹⁰
 PLN

Duża torba podróżna. Posiada 2 obszerne kieszenie boczne, przednią kieszonkę na drobne przedmioty i przedłużony zamek. W pełni otwierany tył torby - zapakowanie i rozpakowanie nie sprawia żadnego problemu.



pojemność



R08587..
Torba STAYFIT

poliester 600 D • S450 x W250 x G190 mm
sitodruk 200 x 50 mm

19⁹⁰
PLN

Wykonana z poliestru 600 D torba przeznaczona na zajęcia na siłowni, fitness i basen. Wyposażona w przednią kieszeń oraz regulowany, odpinany pasek na ramię.



R08593.21
Torba sportowa GREYTONE

poliester 300D, tkanina melanzowa
S430 x W240 x G200 mm • sitodruk 200 x 80 mm

22⁹⁰
PLN

Torba sportowa/podróżna z 1 komorą główną i kieszenią z przodu zapinaną na rzep.





R08699.03



R08699.04



R08699.02



R08699..
Worek XL DRY INSIDE

poliester 250 D i PVC 0,36 mm
S315 x W465 x G6 mm • sitodruk 230 x 240 mm

32⁹⁰
PLN

Wodoodporny worek o pojemności 10 l. Wyposażony w szczelne rolowane zamknięcie i odpinany pasek na ramię.



pojemność 3x roll-up waterproof



R08698.03



R08698.04



R08698..
Worek DRY INSIDE

poliester 250 D i PVC 0,36 mm
S230 x W330 x G6 mm • sitodruk 170 x 150 mm

18⁹⁰
PLN

Wodoodporny worek o pojemności 3 l. Wyposażony w szczelne rolowane zamknięcie i karabińczyk.



pojemność 3x roll-up waterproof



R08701.02
Wodoodporny worek KEEPITDRY

poliester 250 D i PVC 0,36 mm
S280 x W350 x G170 mm • sitodruk 150 x 100 mm

22⁹⁰
PLN

Wodoodporny worek o pojemności 5,8 litra. Wyposażony w szczelne rolowane zamknięcie i karabińczyk.

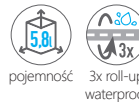

pojemność 3x roll-up waterproof



R08622

Plecak młodzieżowy NASHVILLE

poliester, żakard • S300 x W410 x G220 mm
sitodruk 60 x 60 mm

44⁹⁰
PLN

Modny młodzieżowy plecak wykonany z żakardu i poliestru. Posiada 2 kieszenie wewnętrzne, dwie przednie oraz boczne kieszonki z siateczki, idealne do przechowywania napojów.



pojemność



R08553

Plecak NEW ORLEANS

oxford • S290 x W430 x G150 mm
sitodruk 90 x 40 mm

67⁹⁰
PLN

Funkcjonalny plecak z wieloma kieszonkami i przegródkami.



pojemność



R08648.99

Plecak ARDMORE

poliester 600D • S320 x W430 x G150 mm
sitodruk 140 x 200 mm

21⁹⁰
PLN

Dwukomorowy plecak. Wyposażony w regulowane szelki i 2 boczne kieszenie z siateczki.



pojemność



R08647.99

Plecak JASPER

poliester 600D • S320 x W430 x G150 mm
sitodruk 140 x 200 mm

21⁹⁰
PLN

Wykonany z poliestru 600D dwukomorowy plecak. Wyposażony w regulowane szelki i 2 boczne kieszenie z siateczki.



pojemność

R08692.08



R08692.02



R08692.55



R08692.04



R08692..

Plecak MODESTO

poliester 600D • S250 x W400 x G70 mm
sitodruk 100 x 120 mm

1450
PLN

Wygodny plecak miejski. Posiada 1 zamykaną na zamek dużą przegrodę główną i zasuwaną kieszeń przednią. Komfortowy wyściełany pianką tył plecaka oraz paski.



pojemność



R08589.04

Plecak WALPI

poliester, tkanina melanzowa
S250 x W400 x G70 mm
sitodruk 100 x 120 mm

1690
PLN

Wygodny, dwukolorowy plecak miejski. Posiada 1 zamykaną na zamek dużą przegrodę główną i 1 zasuwaną kieszeń przednią. Komfortowy wyściełany pianką tył plecaka oraz paski.



pojemność



R08583.08



R08583.04



R08583..

Plecak VALDEZ

ripstop, poliester 210D
S210 x W390 x G160 mm
sitodruk 70 x 120 mm

1990
PLN

Wykonany z ripstopu i poliestru 210D solidny plecak. Posiada zamykaną na zamek dużą przegrodę główną i 1 zasuwaną kieszeń przednią. Komfortowy wyściełany pianką tył plecaka oraz paski.



pojemność



R08634.02

Plecak sportowy KANSAS

poliester 600D • S260 x W410 x G130 mm
sitodruk 120 x 120 mm

29⁹⁰
PLN

Plecak sportowy z bocznymi kieszonkami. Wyposażony w regulowane szelki i odblaskową naszywkę.



pojemność
odblaskowe
elementy



R08642

Plecak sportowy GLENDALE

poliester 600D • S290 x W440 x G160 mm
sitodruk 60 x 200 mm

37⁹⁰
PLN

Gustowny plecak sportowy. Posiada dużą komorę i bezpieczną kieszeń na portfel, regulowane szelki, boczne kieszonki.



pojemność

R08637.04



R08637.05



R08637.08



R08637..

Plecak sportowy VISALIS

żakard, poliester 600D • S290 x W470 x G180 mm
sitodruk 80 x 220 mm

44⁹⁰
PLN

Solidny plecak sportowy. Połyskujące wstawki. Dodatkowa bezpieczna kieszeń na portfel.



pojemność

R08657.41



R08657.04



R08657.08



R08657..

Plecak DULUTH

żakard, poliester 600D • S320 x W430 x G230 mm
sitodruk 140 x 200 mm

29⁹⁰
PLN

Dwukolorowy plecak promocyjny.



pojemność

R08659.08



R08659.05



R08659.04



R08659..

Plecak uniwersalny EL PASO

ripstop, poliester 600D • S280 x W440 x G240 mm
sitodruk 60 x 170 mm

34⁹⁰
PLN

Obszerny plecak sportowy. Posiada dwie komory i wygodną rączkę.
Odblaskowa lamówka z przodu i na szelkach.



pojemność



odblaskowe
elementy

R08544.04



R08544.05



R08544.08

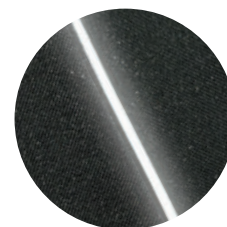

R08544..

Plecak uniwersalny DES MOINES

żakard, poliester 600D • S300 x W430 x G150 mm
sitodruk 60 x 90 mm

29⁹⁰
PLN

Turystyczno-miejski plecak wykonany z wytrzymałych materiałów.
Posiada dwie komory, dwie boczne kieszenie oraz dwubiegowy zamek.
Wyróżniają go odblaskowe wszytki umieszczone z przodu i na szelkach.



pojemność



odblaskowe
elementy



R08691.04

Składany plecak BELMONT

poliester 210D • rozłożony S410 x W320 x G120 mm
złożony S220 x W145 x G60 mm • sitodruk 130 x 100 mm

19⁹⁰
PLN

Starannie wykonany plecak składany. Splot ripstop. Posiada odblaskowe wszywki zwiększające widoczność. Rozmiar plecaka po złożeniu to w przybliżeniu B5.



pojemność



odblaskowe
elementy



R08547.04

Plecak REFLECT

poliester 600D • S250 x W370 x G140 mm
sitodruk 150 x 90 mm

21⁹⁰
PLN

Plecak dziecięco-młodzieżowy z taśmą zwiększającą widoczność, o szerokości 2,5 cm. Nie należy utożsamiać tego produktu z produktami ochrony indywidualnej w rozumieniu Dyrektywy o Środkach Ochrony indywidualnej 89/686/EEC.



pojemność



odblaskowe
elementy



R08582.04

Plecak sportowy PALMER

ripstop, poliester 600D • S280 x W410 x G50 mm
sitodruk 100 x 60 mm

35⁹⁰
PLN

Wykonany z ripstopu i poliestru 600 D plecak sportowy, doskonały dla biegaczy i rowerzystów.



pojemność



odblaskowe
elementy



R08693.15

Plecak REDDING

poliester 600D • S280 x W440 x G170 mm
sitodruk 100 x 140 mm

24⁹⁰
PLN

Solidny, praktyczny plecak. Jego wielką zaletą są dwie główne przegrody pozwalające na oddzielne spakowanie odzieży i obuwia. Dodatkowa kieszeń boczna na zamek. Wygodne wyściełane pianką paski, dno oraz plecy plecaka.



pojemność

R08694.06



R08694..
Plecak promocyjny NEW WAY

non woven 80 g/m²
S335 x W420 x G1 mm
sitodruk 250 x 290 mm

235
PLN

Lekki, modny plecak promocyjny.



pojemność

R08694.33



R08694.55



R08694.08



R08694.04



R08696.03
Plecak promocyjny z taśmą odblaskową

poliester 210D • S335 x W420 x G1 mm
sitodruk 250 x 200 mm

570
PLN

Solidny plecak promocyjny, obsyty obustronnie taśmą odblaskową o szerokości 2,5 cm. Dobrze widoczny z oddali, zwiększa bezpieczeństwo.



pojemność



odblaskowe
elementy



efekt
odblaskowy
360°

R08695.03



R08695.06



R08695.04



R08695.28



R08695.08



R08695.42



R08695.33



R08695.05



R08695.15



R08695.02



R08695.29



R08695..
Plecak promocyjny

poliester 210D • S335 x W420 x G1 mm
sitodruk 250 x 290 mm

335
PLN

Solidny plecak wykonany z poliestru 210D. Idealny, by zapakować niezbędne rzeczy na basen czy wycieczkę.



pojemność



akcesoria
nie są
dołączone





R08505.10
Plecak jutowy ECO-PURE

juta, bawełna 220 g/m² • S360 x W420 x G2 mm
sitodruk 150 x 150 mm

12⁹⁰
PLN

Modny ekologiczny plecak jutowy z bawełnianą kieszenią (220 g/m²). Uprawy juty pochłaniają duże ilości dwutlenku węgla, nie wymagając przy tym nawadniania ani nawożenia. Produkt może być poddany procesowi recyklingu.



responsible
gift



pojemność



R08519.13
Plecak bawełniany VOJENS

bawełna 120 g/m² • S390 x W420 x G1 mm
sitodruk 250 x 250 mm

4⁹⁵
PLN

Plecak bawełniany o gramaturze 120 g/m². Produkt może być poddany procesowi recyklingu.



pojemność



R08470.13
Plecak korkowy ALFENA

bawełna 140 g/m², korek • S380 x W410 x G1 mm
sitodruk 250 x 170 mm

10⁹⁰
PLN

Bawełniany plecak z korkowym wykończeniem. Bawełna 140 g/m². Zastosowanie korka w dolnej części plecaka zwiększa wytrzymałość produktu. Produkt ulega biodegradacji na składowisku. Może być poddany procesowi recyklingu.



pojemność



R08631.99

Plecak dziecięcy HAPPY LADYBIRD

poliester 600D, poliester 300D, PVC
S260 x W280 x G120 mm • sitodruk 100 x 20 mm

29⁹⁰
PLN

Plecak dziecięcy z dużą kieszenią główną i dodatkowymi kieszonkami: przednią i boczną.



pojemność



R08633.99

Plecak dziecięcy SMILING BEAR

poliester 600D, mikrofibra, poliester 300D, PVC
S260 x W280 x G140 mm • sitodruk 120 x 70 mm

34⁹⁰
PLN

Plecak dziecięcy z dużą kieszenią główną i dodatkowymi kieszonkami: przednią i boczną.



pojemność



R08549.99

Plecak dziecięcy SHAGGY LION

poliester 600D, poliester 300D, PVC
S260 x W280 x G120 mm • sitodruk 100 x 20 mm

35⁹⁰
PLN

Plecak dziecięcy z dużą kieszenią główną i dodatkowymi kieszonkami: przednią i boczną.



pojemność



R08588.33



R08588.03



R08588.04

R08588..
Plecak WINSLOW

poliester 600D • S240 x W320 x G110 mm
sitodruk 150 x 70 mm

19⁹⁰
PLN

Wykonany z poliestru 600D wygodny i kompaktowy plecak miejski. Komfortowy wyścielany pianką tył plecaka. Z przodu mała kieszeń zamykana na zamek.



pojemność



R08540
Plecak dziecięcy TEDDY

mikrofibra 600D • S230 x W280 x G180 mm
sitodruk 100 x 50 mm

19⁹⁰
PLN

Dziecięcy plecak w granatowym kolorze z motywem misia.



pojemność

R08697.08



R08697.04



R08697..
Worek na obuwie SCHOOLTIME

poliester 210D • S335 x W420 x G1 mm
sitodruk 250 x 290 mm

275
PLN

Lekki worek na obuwie.



R08160.21

NEW!



R08160.04



R08160..

Izotermiczny kosz piknikowy HURON

poliester 600D, aluminium, pianka EPE
S470 x W370 x G275 mm • sitodruk 250 x 120 mm

59⁹⁰
PLN

Wykonany z poliestru izotermiczny kosz piknikowy. Zapewnia bardzo dobrą izolację termiczną dzięki starannemu wyłożeniu wnętrza grubą warstwą izotermiczną z folii aluminiowej oraz pianki EPE. Aluminiowa rama, uchwyt z pianki EVA.



pojemność



maksymalne obciążenie



R08153.02



R08153.05



R08153.04



R08153.08



R08153.21



R08153.28

R08153..

Składany kosz na zakupy CULLMAN

poliester 600D, aluminium • S440 x W440 x G260 mm
sitodruk 180 x 100 mm

35⁹⁰
PLN

Składany na płasko kosz na zakupy wykonany z poliestru z aluminiową ramą. W środku kieszonka zapinana na zamek.



pojemność



maksymalne obciążenie





NEW!



R08507.13

Torba na zakupy z juty NATURAL SHOPPER

juta • S400 x W340 x G150 mm
sitodruk 280 x 200 mm

14⁹⁰
PLN

Ekologiczna torba na zakupy wykonana z juty. Bawełniana rączka. Torba wewnątrz laminowana. Uprawy juty pochłaniają duże ilości dwutlenku węgla, nie wymagając przy tym nawadniania ani nawożenia. Produkt może być poddany procesowi recyklingu.



R08159.04

Torba na kółkach CLANTON

poliester 600D • S430 x W500 x G150 mm
sitodruk 250 x 120 mm

29⁹⁰
PLN

Funkcyjna torba na zakupy 2 w 1. Rozłożoną można nosić na ramieniu lub używać jako torbę na kółkach (wygodnie składane kółka). Rozsuwany zamek umożliwia dopasowanie rozmiaru torby do wielkości zakupów. Torba jest usztywniona na dole. Uchwyty o długości 52 cm. Waga 0,64 kg.



pojemność



maksymalne obciążenie



długość uszu 52 cm



R08456.06



R08456.08

R08456.03



R08456.04

R08456.51

R08456..

Torba na zakupy NON WOVEN – krótkie uszy

non-woven 80 g/m² • S370 x W420 x G1 mm
sitodruk 220 x 280 mm

198
PLN

Torba na zakupy z krótkimi uszami.



długość uszu 23 cm



R08450.06



R08450.04

R08450.05

R08450.51



R08450.03

R08450.08

R08450..

Torba na zakupy NON WOVEN – długie uszy

non-woven 100 g/m² • S300 x W350 x G75 mm
sitodruk 190 x 230 mm

295
PLN

Wykonana z materiału non woven torba na zakupy z długimi uszami.



długość uszu 46 cm



R08451.08



R08451.04



R08451.05

R08451..

Torba na zakupy i plażę

non-woven 100 g/m² • S430 x W330 x G150 mm
sitodruk 200 x 200 mm

450
PLN

Dwufunkcyjna torba na zakupy i na plażę.



długość uszu 64 cm



R08503.13

Torba bawełniana ECO-STYLE

bawełna 270 g/m² • S350 x W350 x G205 mm
sitodruk 250 x 250 mm

14⁹⁰
PLN

Bawełniana torba na zakupy z długimi uchwytami, o gramaturze 270 g/m². Produkt może być poddany procesowi recyklingu.



R08504.02

Torba bawełniana ECO-MATE

bawełna 180 g/m² • S355 x W410 x G2 mm
sitodruk 250 x 250 mm

9³⁵
PLN

Naturalna wytrzymała bawełniana torba na zakupy z dwoma uchwytami. Gramatura bawełny 180 g/m².



R08454..

Torba na zakupy

poliester 210 D • S350 x W400 x G1 mm
sitodruk 250 x 150 mm

4⁹⁵
PLN

Składana torba na zakupy z poliestru 210D, z krótkimi uchwytami oraz kieszenią ze ściągaczem.

NEW!



R08471.13

Korkowa torba na zakupy ALMADA

korek • S350 x W400 x G1 mm
sitodruk 200 x 200 mm

1390
PLN

Naturalna, solidna korkowa torba na zakupy. Długie uchwyty. Korek ulega biodegradacji, a także może być poddany procesowi recyklingu.



NEW!



R08518.13

Torba bawełniana 140 g/m² - krótkie uszy

bawełna 140 g/m² • S385 x W425 x G1 mm
sitodruk 250 x 250 mm

380
PLN

Tradycyjna torba bawełniana na zakupy z krótkimi uszami o gramaturze 140 g/m². Produkt może być poddany procesowi recyklingu.

NEW!



R08517.13

Torba bawełniana 140 g/m² - długie uszy

bawełna 140 g/m² • S385 x W421 x G1 mm
sitodruk 250 x 250 mm

395
PLN

Tradycyjna bawełniana torba na zakupy z długimi uszami o gramaturze 140 g/m². Produkt może być poddany procesowi recyklingu.

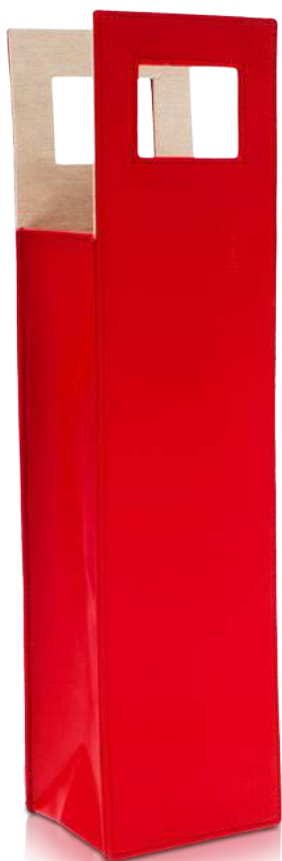

R22557.08

Torba na wino

ekoskóra, welur • S111 x W430 x G111 mm
tampondruk 60 x 20 mm lub XL 85 x 50 mm

14⁹⁰
PLN

Elegancka torba na wino ze skóry ekologicznej z usztywnioną welurową wyściółką.



R26003

Torba na prezenty SHIP

papier 210 g/m² • S310 x W260 x G120 mm
tampondruk 50 x 40 mm lub XL 85 x 50 mm

2⁹⁰
PLN

Torba na prezenty dla dzieci z motywem marynistycznym w 3D. Dołączony bilecik. Uchwyt wykonany z taśmy satynowej.



R26000

Torba na prezenty LION

papier 210 g/m² • S260 x W320 x G120 mm
tampondruk 50 x 40 mm lub XL 100 x 30 mm

2⁹⁰
PLN

Torba na prezenty dla dzieci z motywem lwa w 3D. Dołączony bilecik. Uchwyt wykonany z taśmy satynowej.



R22920.79



R22920.08



R22920.04



R22920..

Worek na prezenty XS

tiul • S140 x W180 x G1 mm
tampondruk 35 x 6 mm

165
PLN

Worek na prezenty z satynową tasiemką.



R22922

Worek na prezenty L

tiul • S250 x W345 x G1 mm
tampondruk 50 x 5 mm

335
PLN

Worek na prezenty z satynową tasiemką.



maskotki
nie są
dołączone



R22927.21

Worek na prezenty XL

sztuczny len • S300 x W400 x G5 mm
sitodruk 220 x 200 mm

995
PLN

Pojemny worek z klinem oraz satynową tasiemką
w tym samym kolorze.

INDEKS

adapter do ładowania bezprzewodowego.....	22	kości do gry.....	134	radio FM.....	16 – 18
adapter USB.....	27	kredki.....	145, 146 – 153	ręcznik sportowy.....	216 – 217
akcesoria rowerowe.....	222, 234 – 236, 257, 303	kubek izotermiczny.....	197 – 214	rękawiczki do ekranów dotykowych.....	25
antystres.....	167 – 171	kubek samochodowy z podgrzewaczem.....	214	rower – akcesoria.....	222, 234 – 236, 257, 303
apteczka samochodowa/turystyczna.....	156 – 157	kubek.....	109, 190, 192 – 193, 196 – 197	rozdzielacz do słuchawek.....	28
bidon.....	219 – 229, 232	lampa błyskowa do smartfonów.....	29	rysik.....	24, 82
bierki.....	135	lampa rowerowa.....	235, 257	sakwa rowerowa.....	234
blok z karteczkami.....	32	lampa.....	249	saperka.....	250
bransoletka USB.....	26	latarka.....	242 – 246, 254, 258, 260, 263	saszetka na pas.....	234
bransoletka z kompasem.....	250	linijka.....	36, 42, 61, 142 – 143, 145	szczyroryk.....	251, 259, 262 – 264
brelok odblaskowy.....	117 – 122	lokalizator.....	30	shaker.....	232
brelok metalowy.....	172 – 187	lornetka.....	133	skakanka.....	141
brelok z żetonem.....	181	lupa.....	142 – 143	skarbonka.....	154
brelok.....	27, 82, 98, 117 – 122, 139,170 – 187, 249, 256, 258, 265 – 267, 277	lusterko.....	165	ski-pass.....	236 – 237
butelka dla psa.....	240	ładowarka indukcyjna.....	22	skóra naturalna – gadzety.....	160, 177
butelka.....	216, 230 – 231	ładowarka samochodowa.....	22	skrobaczka do szyb.....	270
czapka z daszkiem.....	273 – 275	ładowarka sieciowa.....	22	skrzynka na wino.....	114
czapka/kapelusz kibica.....	272	łyżka.....	251	słomki.....	110
czołówka.....	248	mapa świata/zdrapka.....	103	słuchawki.....	18 – 21
czyścik do telefonu.....	24	maska do resuscytacji.....	156	smycz dla psa.....	240
daszek przeciwśloneczny.....	272	maska.....	131	spinner.....	133
deska do krojenia.....	112	maskotka.....	124 – 131	statyw do smartfona.....	29
długopis.....	36, 37, 38, 39, 42, 43, 48, 52,55, 57, 62 – 91, 98, 102, 142, 145	medal.....	233	stojak na szczoteczke do zębów.....	141
domino.....	134	miarka składana.....	265	szablon do dekoracji kawy.....	111
drewno – gadzety.....	60 – 61, 110, 112, 114,134 – 142, 144, 149 – 154, 172, 256	miarka zwijana.....	266 – 269	szachy.....	113, 135
dziadek do orzechów.....	110	miska.....	110	szatkownica do warzyw.....	108
dziurkacz dekoracyjny.....	145	młynek.....	111	świeca zapachowa.....	106 – 107
dzwonek rowerowy.....	235	narzędzia do roweru.....	256 – 257	świeczka.....	107
ekran z soczewką powiększającą.....	28	narzędzie wielofunkcyjne.....	258 – 261	tangram.....	138
eko gadzety.....	32 – 33, 35, 56, 60 – 63, 88, 103, 110, 136 – 138, 149 – 150, 154, 165, 196 – 197, 305, 309, 312	notes.....	37, 38, 39, 42, 43, 44 – 58, 99 – 102,142, 152 – 153	taśny treningowe.....	233
etui na długopis.....	92	nożyczki dekoracyjne.....	145	teczka konferencyjna.....	99 – 102
etui na kartę RFID/dokumenty.....	161	nożyk do kartonu.....	256	teczka.....	288, 293
etui na smartfona.....	25	nóż składany.....	250 – 251	temperówka.....	42, 142, 144, 148 – 149
etui na tablet.....	25	odblaski.....	116 – 122, 158 – 159, 234 – 235,273 – 274, 285, 289, 301 – 304	termos.....	191 – 193
farbki.....	148	okulary przeciwśloneczne.....	238	torba na garnitur.....	292
fartuch.....	239	ołówek automatyczny.....	79, 87, 88	torba na prezenty.....	313
fartuszek dla dzieci.....	147	ołówek stolarski.....	60	torba na wino.....	313
galanteria skórzana.....	160, 177	ołówek.....	42, 60 – 61, 142, 145, 148	torba na zakupy.....	309 – 312
głośnik.....	16, 17	opaska na kubek.....	204	torba rowerowa.....	234
gogle do wirtualnej rzeczywistości.....	28	opaska odblaskowa.....	158	torba sportowa/podróżna.....	294 – 297
gra logiczna/układanka.....	132, 136 – 139	osłona na kamerę.....	29	touch pen.....	48, 82 – 86, 88
grill – zestaw.....	239	otwieracz do butelek.....	176, 178 – 179	trofeum.....	94, 95
gry zręcznościowe.....	132 – 133, 137	pacyнка.....	130 – 131	uchwyt na telefon.....	23, 222, 231, 235
gumka.....	42, 142, 144	paletki do gry.....	133	waga do bagażu.....	166
gwizdek.....	117, 176	parasol.....	277, 279 – 286	widelec.....	108, 251
izotermiczny kosz.....	308	pas do walizki.....	295	wieszak na torebkę.....	188
jo-jo.....	169 – 171	pas na narzędzia.....	255	wizytownik.....	96 – 98
kabel USB.....	26, 27	peleryna przeciwdeszczowa.....	276 – 277	worek na prezenty.....	314
kalkulator.....	30, 99, 104	piersiówka.....	214	worek wodoodporny.....	298
kamizelka odblaskowa.....	116, 159	piórnik.....	145, 146	worek.....	147, 304 – 305, 307
kapelusz/czapka kibica.....	272	pióro kulkowe.....	86, 89, 90, 91	wskaźnik laserowy.....	85
kłocki drewniane.....	138	plecak.....	147, 288 – 291, 295, 299 – 307	wyciskarka do cytrusów.....	109, 220
kłódka do bagażu.....	166	podkładka konferencyjna.....	104	woreczki do przechowywania żywności.....	109
koc.....	239	podstawka pod telefon.....	17, 66	zakładka.....	36, 140, 143
kolorowanka.....	152 – 153	pojemnik na sałatkę.....	108	zegar biurkowy.....	30, 94
kompas.....	250	pojemnik na spinacze.....	104	zestaw biurkowy.....	142
korkociąg.....	111, 113 – 114	pojemnik próżniowy.....	192	zestaw do manicure.....	165
kosmetyczka.....	146, 162 – 165	pojemnik z woreczkami na nieczystości.....	240	zestaw do wina.....	113 – 114
kosz na zakupy.....	308	pokrowiec na okulary.....	238	zestaw memo.....	32 – 39, 42 – 43, 102
		pokrowiec na telefon.....	234 – 235	zestaw narzędzi.....	252 – 255
		ponczo.....	277	zestaw piśmienniczy.....	85 – 91
		portfel.....	160	zestaw podróżny.....	166
		przyborek na długopisy.....	103	zestaw serowy.....	112
		przycisk do papieru.....	94	zestaw świec.....	106 – 107
		przytulanka.....	123		

